



Manuel pour le Wall Connector de troisième génération

Prise de type 2, triphasée

Informations importantes sur la sécurité.....	2
Caractéristiques techniques du produit.....	4
Étiquette du Wall Connector.....	5
Options d'alimentation électrique.....	6
Valeur nominale/Sortie maximale du disjoncteur..	9
Utilisation du Wall Connector.....	11
Fonctionnalités.....	12
Connexion.....	12
Point d'accès hébergé.....	12
Réseau local.....	12
Disjoncteur différentiel à courant résiduel (DDR).....	13
Interrupteur de surveillance de mise à la masse.....	13
Coupures de courant.....	14
Mises à jour du microprogramme.....	14
Surveillance thermique.....	14
Composants externes du Wall Connector.....	15
Composants internes du Wall Connector.....	16
Contenu de la boîte.....	17
Outils.....	18
Considérations à prendre en compte pour l'installation.....	19
Étapes de la procédure d'installation.....	22
ÉTAPES 1, 2 et 3 : Préparation et montage du boîtier de câblage.....	22
ÉTAPE 4 : Détermination de la taille et acheminement des fils conducteurs.....	24
ÉTAPE 5 : Dénudage et fixation des fils dans les bornes du boîtier de câblage.....	25
ÉTAPE 6 : Fixation de l'unité principale sur le boîtier de câblage.....	27
Procédure de mise en service.....	28
LED du Wall Connector.....	29
Codes lumineux.....	29
Codes d'erreur.....	30
Informations relatives à la garantie.....	32
Limitations de responsabilité.....	34
Résolution des litiges.....	36
Note d'application - Connecteur de recharge sites français.....	38



INFORMATIONS IMPORTANTES SUR LA SÉCURITÉ

Lisez toutes les instructions avant d'utiliser ce produit. Enregistrez ces instructions. Le connecteur mural intègre un DDR Type A + CC 6 mA.

Ce manuel contient des instructions importantes relatives au Wall Connector Tesla de troisième génération qui doivent être suivies lors de l'installation, de l'utilisation et de la maintenance. Veuillez passer en revue tous les avertissements et mises en garde avant d'installer et d'utiliser le Wall Connector.

⚠ AVERTISSEMENT : Lors de l'utilisation de produits électriques, il convient de toujours respecter des précautions de base, notamment ce qui suit.

INSTRUCTIONS RELATIVES AU RISQUE D'INCENDIE OU DE CHOC ÉLECTRIQUE

⚠ AVERTISSEMENT : N'installez pas et n'utilisez pas le Wall Connector à proximité de produits corrosifs, inflammables et explosifs ou de matières, produits chimiques et vapeurs combustibles.

⚠ AVERTISSEMENT : Coupez l'alimentation au niveau du disjoncteur avant d'installer ou de nettoyer le Wall Connector.

AVERTISSEMENTS

⚠ AVERTISSEMENT : Ne laissez pas des enfants sans surveillance à proximité de l'appareil.

⚠ AVERTISSEMENT : Le Wall Connector doit être raccordé à la terre à l'aide d'un système de câblage permanent ou d'un équipement conducteur de mise à la terre.

⚠ AVERTISSEMENT : Utilisez le Wall Connector uniquement dans les paramètres de fonctionnement spécifiés.

⚠ AVERTISSEMENT : Ne pulvérisez jamais d'eau ou d'autre liquide directement sur le boîtier de commande fixé au mur. Ne pulvérisez jamais de liquide sur la poignée de charge et ne plongez jamais la poignée dans un liquide. Rangez la poignée de charge dans la station d'accueil pour éviter toute exposition inutile aux contaminants ou à l'humidité.

⚠ AVERTISSEMENT : N'utilisez pas le Wall Connector s'il est défectueux, s'il apparaît fissuré, éraillé, brisé ou endommagé d'une autre manière, ou s'il ne fonctionne pas.

⚠ AVERTISSEMENT : N'utilisez pas le Wall Connector si le cordon d'alimentation flexible ou le câble est effiloché, cassé ou endommagé d'une autre manière, ou s'il ne fonctionne pas.

⚠ AVERTISSEMENT : Ne tentez pas de démonter, de réparer, d'altérer ou de modifier le Wall Connector. Le Wall Connector n'est pas réparable par l'utilisateur. Pour toute réparation ou modification, contactez Tesla.

⚠ AVERTISSEMENT : Lorsque vous transportez le Wall Connector, veuillez le manipuler avec précautions. Ne le soumettez pas à une force ou à un choc intense, une torsion ou un enchevêtrement, ne le faites pas glisser sur le sol et ne marchez pas dessus afin d'éviter d'endommager le Wall Connector ou ses composants.

⚠ AVERTISSEMENT : Ne touchez pas les bornes du Wall Connector avec les doigts ou avec des objets métalliques pointus, tels que des fils, des outils ou des aiguilles.





⚠ AVERTISSEMENT : N'introduisez pas de doigt ni de corps étrangers dans une partie quelle qu'elle soit du Wall Connector.

⚠ AVERTISSEMENT : Ne pliez pas de force et n'exercez pas de pression sur une partie du Wall Connector et ne l'endommagez pas avec des objets pointus.

⚠ AVERTISSEMENT : L'utilisation du Wall Connector peut affecter ou entraver le fonctionnement de certains appareils électroniques médicaux ou implantables, tels que des stimulateurs cardiaques implantables ou des défibrillateurs automatiques implantables. Vérifiez auprès du fabricant de l'appareil électronique les effets que la recharge peut avoir sur l'appareil électronique avant d'utiliser le Wall Connector.



MISES EN GARDE

-  **ATTENTION** : N'utilisez pas un groupe électrogène personnel comme source d'alimentation pour le chargement.
-  **ATTENTION** : Une installation et des tests incorrects du Wall Connector pourraient potentiellement endommager la batterie ou les composants du véhicule et/ou le Wall Connector lui-même. Les dommages résultant de tels défauts sont exclus de la Garantie limitée des véhicules neufs et de la Garantie limitée sur l'équipement de recharge.
-  **ATTENTION** : N'utilisez pas le Wall Connector à des températures hors de sa plage de fonctionnement de -30 °C à 50 °C (-22 °F à 122 °F).
-  **ATTENTION** : Seul un personnel formé et habilité à travailler sur des systèmes électriques doit installer le Wall Connector.
-  **ATTENTION** : Assurez-vous que le Wall Connector se trouve dans sa plage de température de stockage lorsqu'il est déplacé, transporté ou stocké.



CARACTÉRISTIQUES TECHNIQUES DU PRODUIT

Ce manuel s'applique aux Wall Connector identifiés par la référence 1529455-**-**.

Tension et câblage	Monophasé 230 V P-N Triphasé 230 V P-P Triphasé 400 V L-L
Plage de courant de sortie	32 A maximum (réglable par l'installateur)
Borniers	Multibrin : 4 à 25 mm ² , cuivre uniquement Monobrin : 1,5 à 20 mm ² , cuivre uniquement
Schéma de mise à la terre pris en charge	TN/TT/IT
Fréquence	50/60 Hz
Longueur de câble	7,3 m (24 pieds) ou 2,6 m (8,5 pieds)
Dimensions du Wall Connector	Hauteur : 345 mm (13,6 po) Largeur : 155 mm (6,1 po) Profondeur : 110 mm (4,3 po)
Dimensions du support du boîtier de câblage	Hauteur : 250 mm (9,8 po) Largeur : 120 mm (4,7 po) Profondeur : 50 mm (2,0 po)
Poids (boîtier de câblage inclus)	6,8 kg (15 lb)
Température de fonctionnement	-30 °C à 50 °C (-22 °F à 122 °F)
Température de stockage	-40 °C à 85 °C (-40 °F à 185 °F)
Indice du boîtier	IP 55
Ventilation	Non requis
Moyen de déconnexion	Disjoncteur de circuit de dérivation externe
Détection de courant résiduel	Intégré (Type A + CC 6 mA)
Wi-Fi	2,4 GHz, 802.11b/g/n
Certifications	CE, CEI 61851-1 CB



ÉTIQUETTE DU WALL CONNECTOR

Chaque Wall Connector est doté d'une étiquette apposée sur le côté extérieur et présentant des informations spécifiques au produit, notamment :

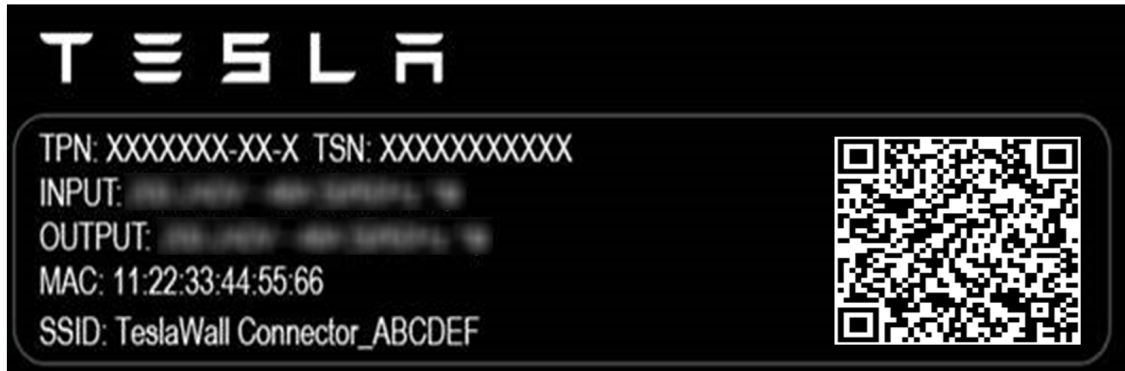

- TPN : Numéro de référence Tesla
- TSN : Numéro de série Tesla
- Input : Puissance d'entrée max.
- Output : Puissance de sortie max.
- MAC : Adresse MAC unique attribuée au Wall Connector
- SSID : Point d'accès Wi-Fi unique attribué au Wall Connector



OPTIONS D'ALIMENTATION ÉLECTRIQUE

Pour un fonctionnement de base, le Wall Connector nécessite une connexion électrique aux bornes de la Ligne 1, du Neutre et du conducteur de protection (PE). La connexion aux bornes de la Ligne 2 et de la Ligne 3 est prise en charge pour certains types de réseaux.

ATTENTION : Le Wall Connector prend en charge 230 V L-N (+/- 10 %). Une erreur de connexion de la borne neutre avec > 264 V vers le conducteur de protection (PE) peut endommager le Wall Connector.

Le Wall Connector peut fonctionner sur une alimentation électrique triphasée ou sur une alimentation électrique monophasée.

Tableau 1. Option d'installation la plus courante

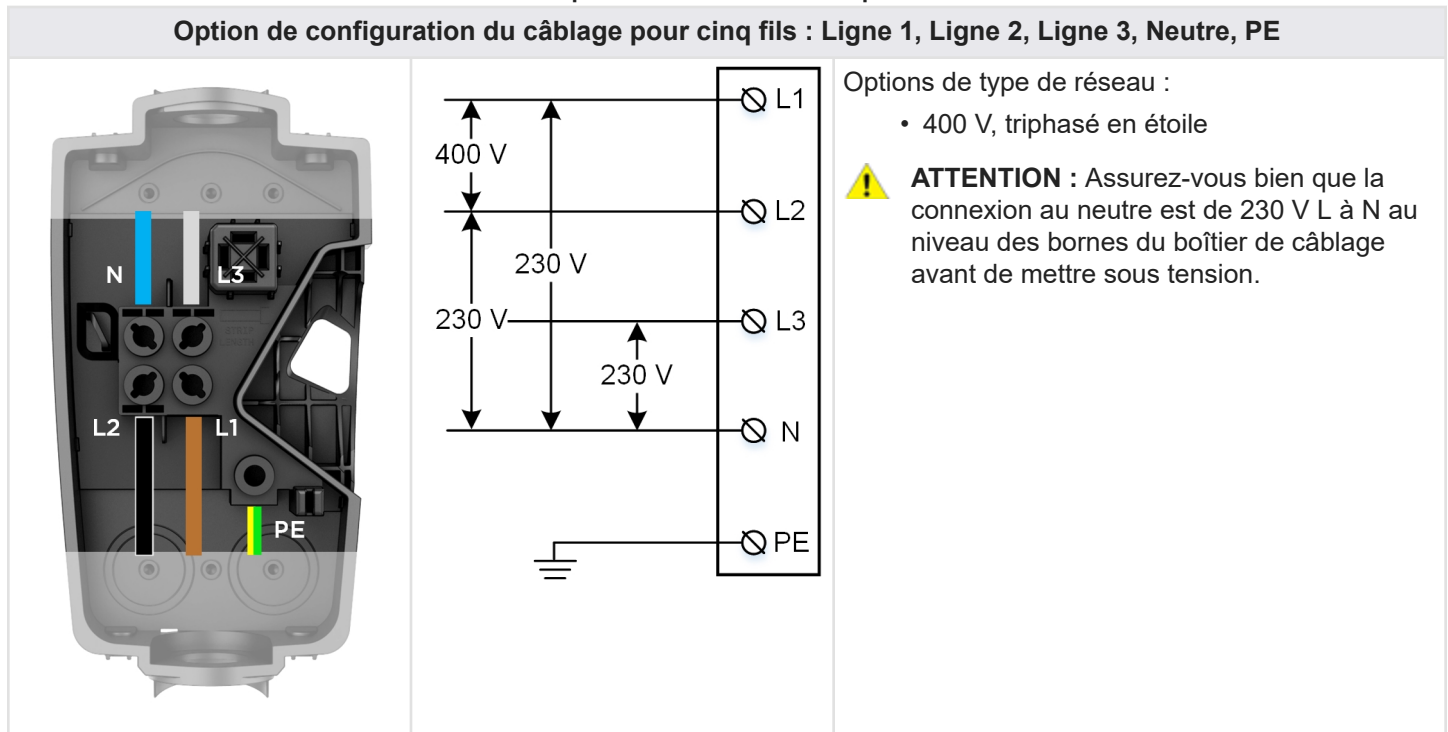

REMARQUE : La couleur bleue est la norme de la CEI pour représenter le neutre. Certains marchés peuvent utiliser d'autres couleurs pour représenter le neutre et les conducteurs de ligne.



OPTIONS D'ALIMENTATION ÉLECTRIQUE

Tableau 2. Seconde option d'installation la plus courante

Option de configuration du câblage pour trois fils : Ligne 1, Neutre, PE

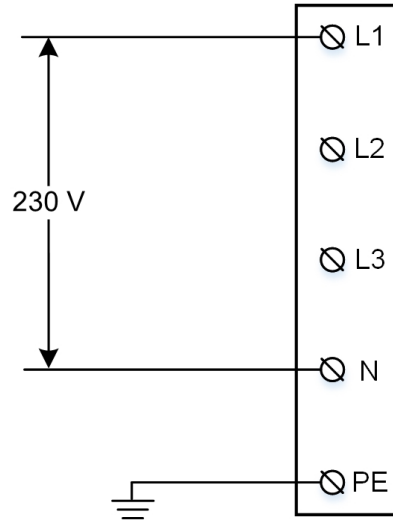
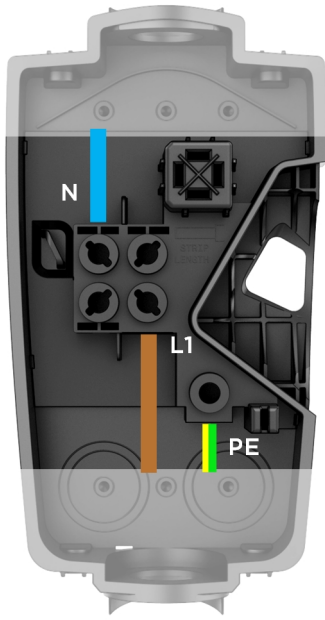

Options de type de réseau :

- 230 V ligne vers neutre
- 230 V ligne vers ligne

REMARQUE : Pour les connexions de 230 V ligne à ligne, sans neutre, connectez une ligne du réseau à la borne du neutre sur le boîtier de câblage.

ATTENTION : Assurez-vous bien que la connexion au neutre est de 230 V L à N au niveau des bornes du boîtier de câblage avant de mettre sous tension.



OPTIONS D'ALIMENTATION ÉLECTRIQUE

Tableau 3. Option d'installation la moins courante, cependant prise en charge

Option de configuration du câblage pour quatre fils : Ligne 1, Ligne 2, Neutre, PE



*En cas de connexion à un réseau de 230 V delta sans neutre, faites arriver les connexions de la ligne dans la borne du neutre du boîtier de câblage.

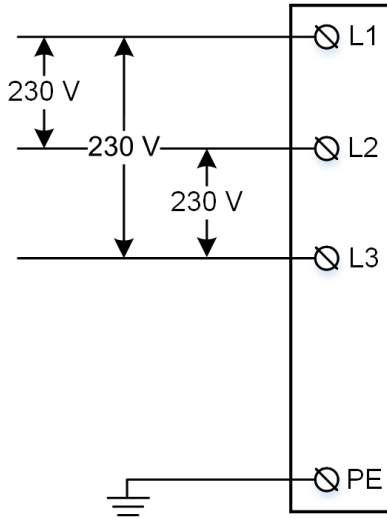

Options de type de réseau :

- 230 V delta ligne à ligne
- Wye (Y) ouvert avec 230 V ligne à neutre
- Phase auxiliaire 230 V ligne à neutre

REMARQUE : En cas de connexion à un réseau delta, faites arriver un des conducteurs de ligne du réseau dans la borne du neutre du boîtier de câblage du Wall Connector.

REMARQUE : Le conducteur dont la tension vers le conducteur de protection (PE) est la plus basse doit être connecté à la borne du neutre.

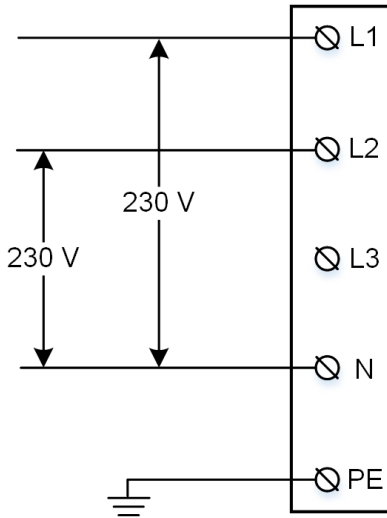

⚠ ATTENTION : Assurez-vous bien que la connexion au neutre est de 230 V L à N au niveau des bornes du boîtier de câblage avant de mettre sous tension.



VALEUR NOMINALE/SORTIE MAXIMALE DU DISJONCTEUR

Puissance de sortie

Pour une vitesse de recharge optimale, installez un disjoncteur adapté au type de réseau électrique et à la sortie de courant souhaitée. Le Wall Connector intègre un DDR Type A + CC 6 mA.

La sortie de courant maximale (en ampères) peut être programmée par l'installateur dans le cadre de la procédure de mise en service. Tout ampérage compris entre 6 A et 32 A peut être sélectionné. Évaluez la sortie de puissance pour les différents raccordements au réseau ci-dessous :

REMARQUE : Certains véhicules Tesla peuvent consommer moins de courant que la sortie maximale du Wall Connector. Le régime de charge réel dépend de la sortie du Wall Connector et du chargeur embarqué dans le véhicule. Pour connaître les spécifications du véhicule, consultez le site Web de Tesla.

Sortie de courant maximale (A)	Sortie électrique monophasée de 230 V (kW)	Sortie électrique delta triphasée de 230 V (kW)		Sortie électrique triphasée de 400 V (kW)
		Modèle S/X	Modèle 3/Y	
32	7,4	8,5	11	22,1
25	5,8	6,6	10	17,3
20	4,6	5,3	8	13,8
16	3,7	4,2	6,4	11
13	3	3,5	5,2	9
10	2,3	2,7	4	6,9
8	1,8	2,1	3,2	5,5
6	1,4	1,6	2,4	4,1

REMARQUE : Consultez les réglementations locales pour connaître les exigences en matière de déconnexion.

REMARQUE : Consultez la section [Procédure de mise en service](#) pour obtenir des informations détaillées sur la façon de définir l'ampérage maximal.



Conducteurs de circuit de dérivation et fil de terre

- Consultez le code électrique local pour sélectionner les conducteurs corrects et les tailles de fil de terre appropriées pour le disjoncteur choisi.
- Les bornes du boîtier de câblage du Wall Connector peuvent accepter des fils toronnés d'une taille de 4 mm² à 25 mm² ou des fils pleins de 1,5 mm² à 25 mm². Il est de la responsabilité de l'installateur de sélectionner une taille de fil conforme au code local, en tenant compte dans la mesure du possible de l'ampérage, de la distance et d'autres conditions du site.



REMARQUE : Si vous utilisez des fils toronnés de moins de 4 mm², utilisez un embout de taille appropriée pour pouvoir les raccorder en toute sécurité.

- Pour les sites équipés de plusieurs Wall Connector, chaque Wall Connector doit disposer de son propre circuit de dérivation et d'un disjoncteur dédié.
- Pour les installations extérieures, utilisez des garnitures étanches à l'eau pour fixer les fils d'alimentation au boîtier de câblage.
- Dans le cadre de ce guide d'installation, les couleurs normalisées CEI sont utilisées pour L1, L2, L3, Neutre et PE. Certaines régions peuvent utiliser d'autres couleurs normalisées.

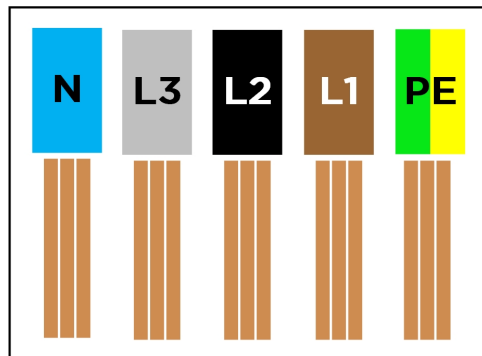

Mises à la terre

Le Wall Connector doit disposer d'un trajet à la terre revenant vers le point de mise à la terre de l'équipement principal sur le site. En l'absence d'une mise à la terre appropriée, le Wall Connector ne chargera pas le véhicule pendant un test d'assurance de mise à la terre. Le conducteur équipement-terre doit être raccordé aux conducteurs de circuit et être connecté à la borne équipement-terre dans le boîtier de câblage. Installez un fil de terre d'une taille adaptée au code électrique local.

REMARQUE : Pour prendre en charge les réseaux électriques TT et IT, l'assurance de mise à la terre peut être désactivée dans le cadre de la procédure de mise en service. L'assurance de mise à la terre doit toujours être activée pour les réseaux TN.



UTILISATION DU WALL CONNECTOR

1. Ouvrez le port de recharge du véhicule en appuyant sur le bouton situé sur la poignée de recharge, en appuyant sur la porte de la prise de recharge, en utilisant l'application mobile, à l'aide de l'écran tactile du véhicule ou en appuyant de façon prolongée sur le bouton du coffre situé sur la télécommande.
2. Insérez la poignée de recharge dans la prise de recharge du véhicule.
3. Vérifiez les commandes du véhicule pour contrôler la recharge.
4. Pour retirer la poignée de recharge du véhicule, appuyez sur le bouton de la poignée tout en le maintenant enfoncé pour déverrouiller la prise de recharge.

REMARQUE : Le véhicule doit être déverrouillé pour qu'il soit possible d'ôter la poignée de recharge.



5. Retirez la poignée de recharge de la prise de recharge du véhicule.
6. Enroulez le câble de recharge autour du Wall Connector dans le sens antihoraire et insérez la poignée de recharge dans l'étui.





FONCTIONNALITÉS

Connexion

Le Wall Connector est doté de la technologie Wi-Fi pour communiquer avec les routeurs, les véhicules, les appareils mobiles, d'autres Wall Connector et d'autres produits Tesla situés sur le site local.



Point d'accès hébergé

Le Wall Connector héberge un réseau à point d'accès Wi-Fi WPA2 802.11 de 2,4 Ghz, sécurisé par mot de passe, pour faciliter la mise en service et la connexion avec d'autres appareils.

Un nom de réseau Wi-Fi SSID et un mot de passe WPA2 uniques destinés à la connexion au Wall Connector, sont imprimés sur une étiquette apposée à l'arrière de l'unité principale, ainsi que sur la page de couverture du Guide de démarrage rapide inclus dans la boîte.



Réseau local

La connexion à un réseau Wi-Fi local permet au Wall Connector de recevoir des mises à jour à distance du micrologiciel, de bénéficier d'un accès distant aux diagnostics et d'utiliser la fonctionnalité de suivi des données. Une connexion Wi-Fi est nécessaire pour les sites qui utilisent l'authentification, la facturation et d'autres fonctionnalités de gestion de biens immobiliers.

REMARQUE : Certaines fonctionnalités seront ajoutées au fil du temps.



Le Wall Connector prend uniquement en charge des réseaux sécurisés par WPA2/3, de 2,4 Ghz, avec mode d'infrastructure 802.11.

REMARQUE : Les réseaux masqués sont pris en charge.

REMARQUE : L'authentification WPA Enterprise sera prise en charge dans une mise à jour ultérieure du micrologiciel.

REMARQUE : Les fonctionnalités de gestion de biens immobiliers seront activées lors de futures mises à jour du micrologiciel.

Disjoncteur différentiel à courant résiduel (DDR)

Le Wall Connector intègre un DDR Type A + CC 6 mA. L'avantage de cette protection est que les disjoncteurs Wall Connector de troisième génération. Consultez les réglementations locales pour connaître le type de disjoncteur requis.

L'interruption sur anomalie CA de terre détecte automatiquement une disparité de courant CA entre les conducteurs de distribution de puissance qui indiqueraient que le courant traverse le conducteur de terre. La protection contre les défauts de courants CA disjoncte à 20 mA.

L'interruption sur anomalie CC de terre détecte automatiquement les fuites de courant CC à travers la terre. La protection contre les défauts de courants CC disjoncte à 6 mA.

Une intervention de l'utilisateur comme la pression du bouton du câble ou un débranchement du véhicule est requise pour effacer cette erreur. Si l'erreur persiste, consultez un électricien pour examiner l'alimentation électrique.

Interrupteur de surveillance de mise à la masse

L'interrupteur de surveillance de mise à la masse permet à l'installateur de sélectionner différentes options de surveillance anticipée. Le Wall Connector vérifie en continu la présence d'une connexion à la terre sécurisée et procède automatiquement à une récupération après erreur. L'assurance de mise à la terre fonctionne en injectant une petite quantité de courant dans le conducteur de mise à la terre afin de mesurer l'impédance entre la ligne et la terre. En cas de détection d'une impédance élevée, le Wall Connector verrouille la recharge et affiche un code d'erreur composé de deux (2) voyants clignotants rouges. Consultez la rubrique [Codes d'erreur](#) pour obtenir la liste complète des codes d'erreur.

Pour que l'assurance de mise à la terre fonctionne sur les réseaux électriques TN, un segment du transformateur de distribution doit être raccordé à la terre (Neutre). Le raccordement à la terre ne doit se produire qu'à un endroit dans le système électrique d'un site.

L'assurance de mise à la terre du Wall Connector peut être adaptée dans les pays utilisant des configurations de réseaux électriques TT ou IT.

La fonctionnalité d'interrupteur de surveillance de mise à la terre surveille la connexion à la terre du Wall Connector. Sélectionnez l'option correcte en fonction du système de mise à la terre de l'installation et de l'impédance de la mise à la terre.

En fonction du pays, trois options sont disponibles :

- **Activer :** La connexion à la terre sera surveillée et la détection d'une résistance élevée à la terre désactivera le Wall Connector. Cette option doit être privilégiée pour fournir une protection. Elle doit être sélectionnée lorsque la connexion à la terre doit être forte (comme c'est le cas avec les réseaux TN et avec la plupart des réseaux TT) et lorsque la réglementation l'exige.
- **Désactiver :** La connexion à la terre ne sera pas surveillée. Cette option doit être sélectionnée lorsque la connexion à la terre n'a pas été établie (comme c'est le cas pour les réseaux IT) ou lorsque le courant induit par cette vérification risque d'entraîner des problèmes (comme c'est le cas pour certains réseaux TT avec des appareils sensibles au courant résiduel).

REMARQUE : La surveillance de la mise à la terre est toujours activée dans les installations d'Amérique du Nord.



Les problèmes transitoires, tels que les défauts de terre ou les pics d'alimentation du secteur sont résolus automatiquement.

Coupures de courant

En cas de coupure de courant alors que le Wall Connector est en train de recharger un véhicule, la recharge reprendra automatiquement une à trois minutes après le rétablissement du courant. Le Wall Connector affichera un voyant lumineux bleu sur la façade pour indiquer qu'il communique avec le véhicule et qu'il attend pour reprendre la recharge. Il est également possible d'appuyer sur le bouton de la poignée de recharge après le rétablissement du courant pour forcer le Wall Connector à reprendre immédiatement la recharge.

Mises à jour du microprogramme

Les mises à jour du micrologiciel seront automatiquement appliquées au Wall Connector afin d'améliorer l'expérience de l'utilisateur et d'introduire de nouvelles fonctionnalités. Connectez le Wall Connector au Wi-Fi pour avoir accès aux mises à jour les plus récentes du micrologiciel. Voir [Procédure de mise en service](#).

Les véhicules Tesla peuvent fournir des mises à jour du micrologiciel aux Wall Connector.

Surveillance thermique

Le Wall Connector surveille activement les températures à plusieurs emplacements pendant la recharge pour garantir la stabilité de la session de recharge. Les capteurs de température se trouvent au niveau des relais, du microcontrôleur et de la poignée de recharge, ainsi qu'à l'arrière de l'unité principale, ceci afin de surveiller la température des bornes dans le boîtier de câblage.

Dans des conditions de chaleur plus importantes, le Wall Connector peut réduire le courant et la vitesse de recharge par mesure d'autoprotection. Lorsque cela se produit, la barre lumineuse sur la façade continue d'afficher des voyants « verts en continu » et une séquence de trois flash rouges qui indique que la recharge a été réduite en raison des températures élevées. Si la chaleur continue d'augmenter, le Wall Connector interrompt la recharge et affiche une séquence de trois flash rouges.

REMARQUE : Consultez la rubrique [Codes d'erreur](#) pour obtenir la liste complète des erreurs.

Pour une performance optimale, installez le Wall Connector dans des zones dans lesquelles la température ambiante reste inférieure à 50 °C (122 °F). Dans de rares cas, le Wall Connector peut commencer à réduire l'ampérage à partir d'une température ambiante de 35 °C (95 °F). Les ajustements de l'ampérage sont automatiques et n'exigent aucune intervention de l'utilisateur. Le courant du Wall Connector sera de nouveau celui de démarrage une fois que la température aura baissé.



COMPOSANTS EXTERNES DU WALL CONNECTOR

L'expression « Wall Connector » désigne le produit dans son ensemble.

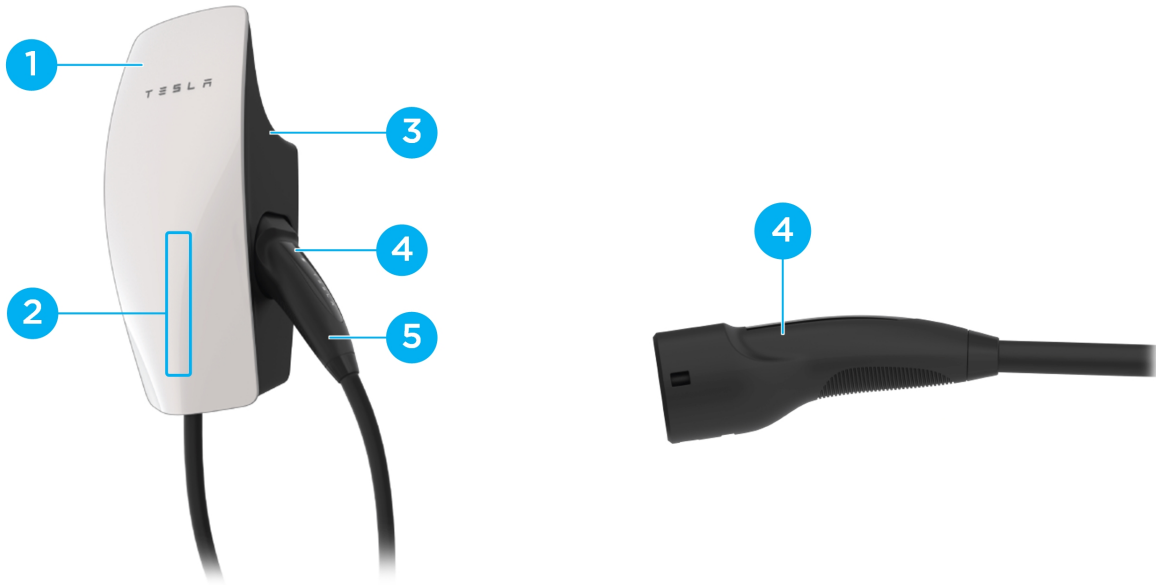

1. Façade
2. Barre lumineuse (verticale)
3. Unité principale
4. Bouton de la poignée de recharge
5. Poignée de recharge





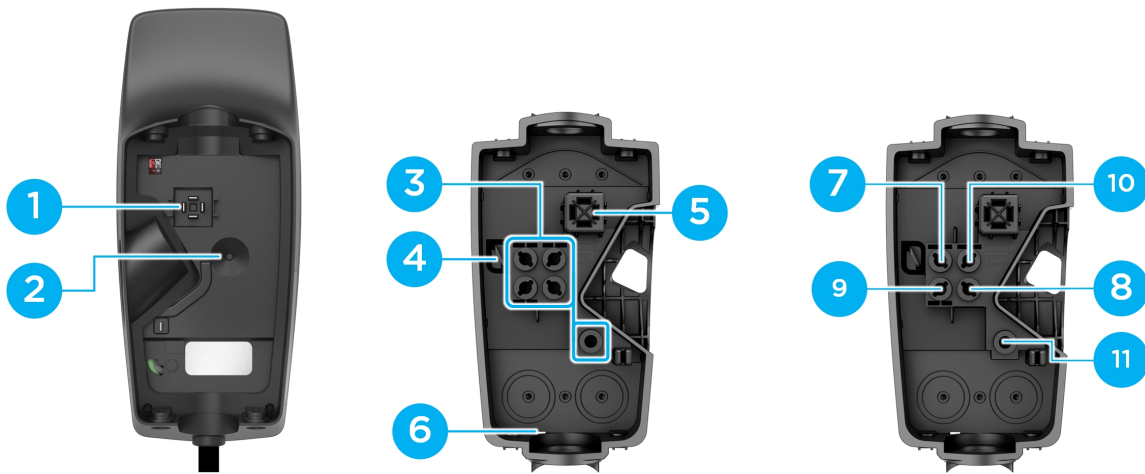





COMPOSANTS INTERNES DU WALL CONNECTOR

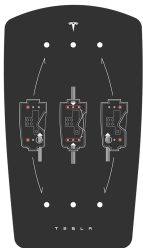

1. Lames de contact
2. Capteur de température
3. Bornes du conducteur
4. Fixation de l'attache-câble
5. Contacts coulissants
6. Ouverture de drainage du boîtier de câblage (active la protection de Type 3R)
7. Neutre
8. Ligne 1
9. Ligne 2
10. Ligne 3
11. Terre



CONTENU DE LA BOÎTE

 <p>Unité principale</p>	 <p>Boîtier de câblage</p>	 <p>Gabarit de montage du boîtier de câblage</p>	 <p>Mèche hexagonale (4 mm)</p>
 <p>Attache-câble (x1)</p>	 <p>Vis Wall Connector à boîtier de câblage (x4)</p>	 <p>Vis boîtier de câblage au mur (x2) 4,0 x 50 mm (PZ2) (N° 8 x 2 po)</p>	 <p>Guide de démarrage rapide (contient un autocollant portant le nom du réseau SSID et un mot de passe unique)</p> <p>ENREGISTRER CE DOCUMENT</p>

REMARQUE : La mèche hexagonale, l'attache-câble et les vis sont réunies dans un sac en plastique placé dans le boîtier de câblage, lequel est livré fixé à l'unité principale du Wall Connector.







REMARQUE : Les prises murales ne sont pas incluses. En cas d'installation dans du béton ou dans d'autres matériaux de même type, utilisez des prises murales de 6 mm.



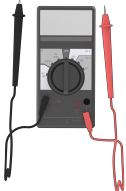

OUTILS

Outils requis

REMARQUE : Les tailles de forets communiquées conviennent pour des surfaces de montage en bois. Si l'installation s'effectue sur du béton ou d'autres éléments de maçonnerie, consultez un électricien pour déterminer les tailles optimales des trous pilotes.

 Tournevis dynamométrique (5,6 Nm, 50 lbf.po)	 Multimètre	 Détecteur de montant (Pour une installation sur des parois en bois)	 Mètre à ruban
 Pince à dénuder	 Mèche de forage de 5 mm (3/16 po) (Pour une installation sur des parois en bois)	 Mèche de forage de 2,5 mm (3/32 po) (Pour une installation sur des parois en bois)	 Tournevis dynamométrique
 Niveau	 Smartphone (avec Wi-Fi)	 Perceuse électrique	

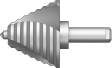
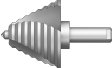
Outils facultatifs

 Foret étagé de 29 mm (1-1/8 po)	 Foret étagé de 35 mm (1-3/8 po)	 Ordinateur (avec Wi-Fi)
--	--	--



CONSIDÉRATIONS À PRENDRE EN COMPTE POUR L'INSTALLATION

Le Wall Connector peut être installé sur toute surface plane verticale capable de supporter son poids (par exemple, un mur, un socle, etc.). Le Wall Connector (boîtier de câblage, façade et câble long) pèse 6,8 kg (15 livres).

Choix de l'emplacement

Installez le Wall Connector à un endroit permettant au câble de recharge d'atteindre la prise de recharge du véhicule sans exercer de tension sur le câble.

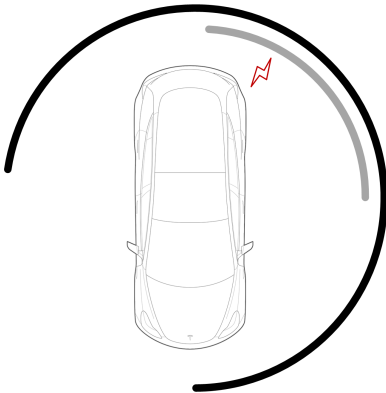

- Gris foncé : Zone d'installation recommandée pour les Wall Connector avec câble de 7,3 m (24 pieds)
- Gris clair : Zone d'installation recommandée pour les Wall Connector avec câble de 2,6 m (8,5 pieds)

Installez le Wall Connector à un endroit disposant d'un large dégagement sur tous les côtés pour permettre au câble de recharge de s'enrouler autour de l'unité et à la poignée de recharge de s'insérer sans problème dans la prise latérale.

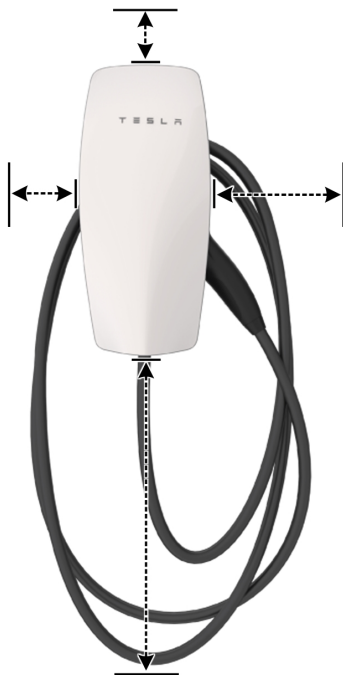

REMARQUE : Si l'espace est insuffisant, il est possible d'installer un organisateur de câble près du Wall Connector.



CONSIDÉRATIONS À PRENDRE EN COMPTE POUR L'INSTALLATION

Choix de la hauteur

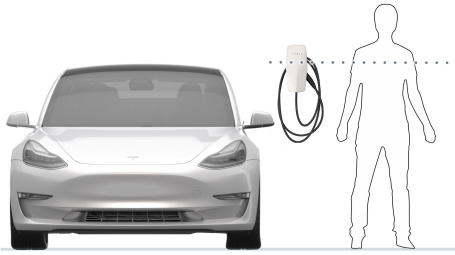

- Hauteur maximale (à l'intérieur et à l'extérieur) : 1,52 m (60 po)
- Hauteur recommandée : ~1,15 m (~45 po)
- Hauteur minimale à l'extérieur : 0,6 m (24 po)
- Hauteur minimale à l'intérieur : 0,45 m (18 po)

Optimisation de la réception du signal Wi-Fi

Les Wall Connector doivent être connectés à un réseau Wi-Fi local pour un fonctionnement optimal. Pour une réception maximale du signal, évitez d'installer le Wall Connector sur des faces opposées d'éléments en béton ou en maçonnerie, de montants en métal ou d'autres obstacles matériels pouvant gêner la réception du signal Wi-Fi.

REMARQUE : Le fait qu'un appareil mobile parvienne à se connecter au Wi-Fi local à un emplacement donné est une bonne indication que le Wall Connector parviendra aussi à se connecter.





CONSIDÉRATIONS À PRENDRE EN COMPTE POUR L'INSTALLATION

Options d'entrée des fils



Le boîtier de câblage du Wall Connector propose plusieurs options d'entrée des fils. Choisissez une voie d'entrée et suivez les instructions d'installation en fonction de la voie d'entrée sélectionnée.

1. Emplacement de l'entrée par le haut
2. Emplacement des entrées par l'arrière (gauche ou droite)
3. Emplacement de l'entrée par le bas



ÉTAPES DE LA PROCÉDURE D'INSTALLATION

ÉTAPES 1, 2 et 3 : Préparation et montage du boîtier de câblage

Cette procédure existe en quatre versions différentes, en fonction de l'option d'entrée de fil choisie, mais l'ordre général des étapes demeure le même pour toutes les options :

1. Percez des trous de 5 mm dans le boîtier de câblage*. Si le câblage est prévu pour une entrée par l'arrière, utilisez un foret étagé.
2. Utilisez un gabarit en carton pour dresser un plan ou percez des trous pilotes dans la surface de montage*. Un trou pilote de 2,5 mm est recommandé pour la plupart des surfaces.

REMARQUE : Percez des trous pilotes plus importants, pouvant accepter des prises murales de 6 mm, en cas d'installation sur du béton, de la maçonnerie ou d'autres matériaux semblables.

REMARQUE : L'installateur peut adapter la taille du trou pilote en fonction de la surface de montage.

REMARQUE : Utilisez un niveau pour vous assurer que le gabarit est bien horizontal.

3. Fixez le boîtier de câblage sur la surface de montage à l'aide des vis fournies, lesquelles incluent une rondelle d'étanchéité intégrée. La tête de la vis est compatible avec des mèches Phillips n°2 ou avec des mèches à tête carrée n°2. Fixez le conduit/les garnitures et insérez les fils du conducteur*.

REMARQUE : Il incombe à l'installateur de sélectionner le matériau approprié pour le conduit/la garniture pour l'installation.

*Les emplacements exacts dépendent de l'option d'entrée de fils choisie

Tableau 4. Pour une entrée de fils par le haut



Tableau 5. Pour une entrée de fils par le bas



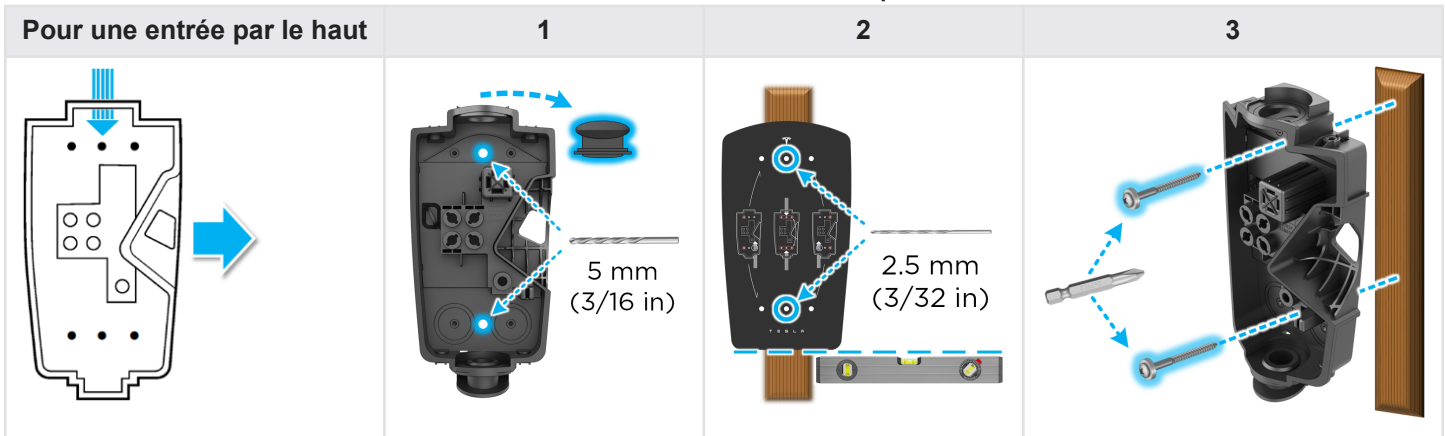
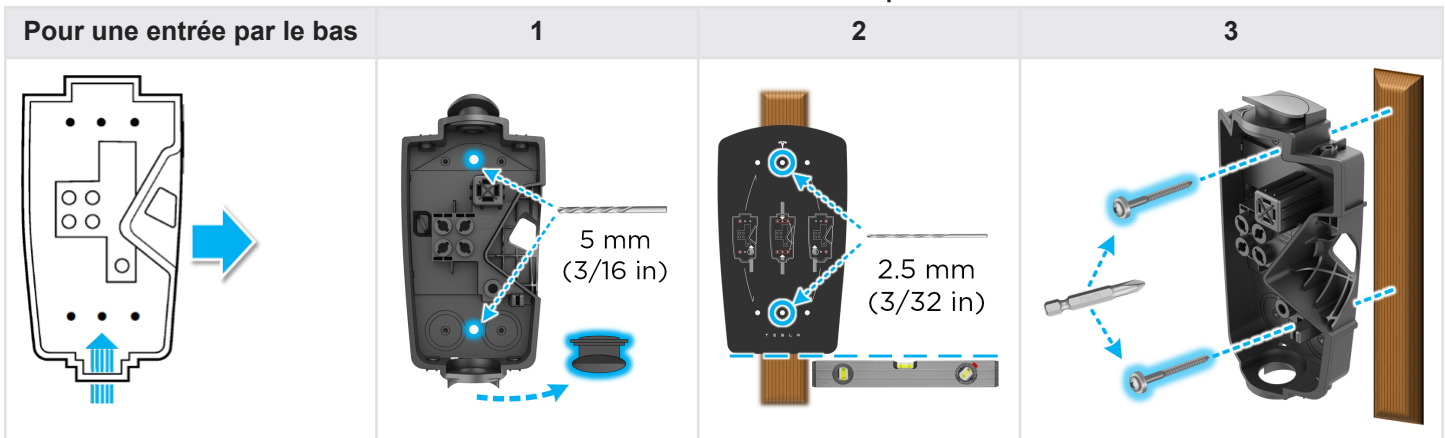

ÉTAPES DE LA PROCÉDURE D'INSTALLATION

Tableau 6. Pour une entrée de fils par le côté arrière gauche

Pour une entrée par le côté arrière gauche	1	2	3

Tableau 7. Pour une entrée de fils par le côté arrière droit

Pour une entrée par le côté arrière droit	1	2	3

ATTENTION : Le Wall Connector est conforme à la norme IP 55 et ne nécessite aucun calfeutrage. N'utilisez aucun produit de liaison, de scellement ou adhésif lors de l'installation du Wall Connector. Les vis fournies comportent des rondelles avec agent d'étanchéité qui assurent un scellement approprié.

Il incombe à l'installateur de se procurer les presse-étoupe, garnitures et conduits appropriés pour sécuriser l'alimentation électrique entrante vers le boîtier de câblage de Wall Connector. L'entrée par le haut et celle par le bas ont un diamètre de 28 mm lorsque le bouchon obturateur est retiré. Le cas échéant, l'entrée par le bas peut être agrandie à l'aide d'un foret étagé. N'agrandissez pas l'entrée par le haut.



ÉTAPE 4 : Détermination de la taille et acheminement des fils conducteurs

Commencez par tirer une longueur de fil excédentaire, puis coupez à la taille voulue. À l'aide d'une pince à dénuder, coupez chaque fil conducteur comme il convient en fonction du point d'entrée et de la position. Fixez le conduit/les garnitures et acheminez chaque fil conducteur dans le boîtier de câblage de façon à ce qu'il arrive dans la borne correcte.

REMARQUE : Les couleurs des fils isolants peuvent varier selon le marché.

Pour une entrée de fils par le haut

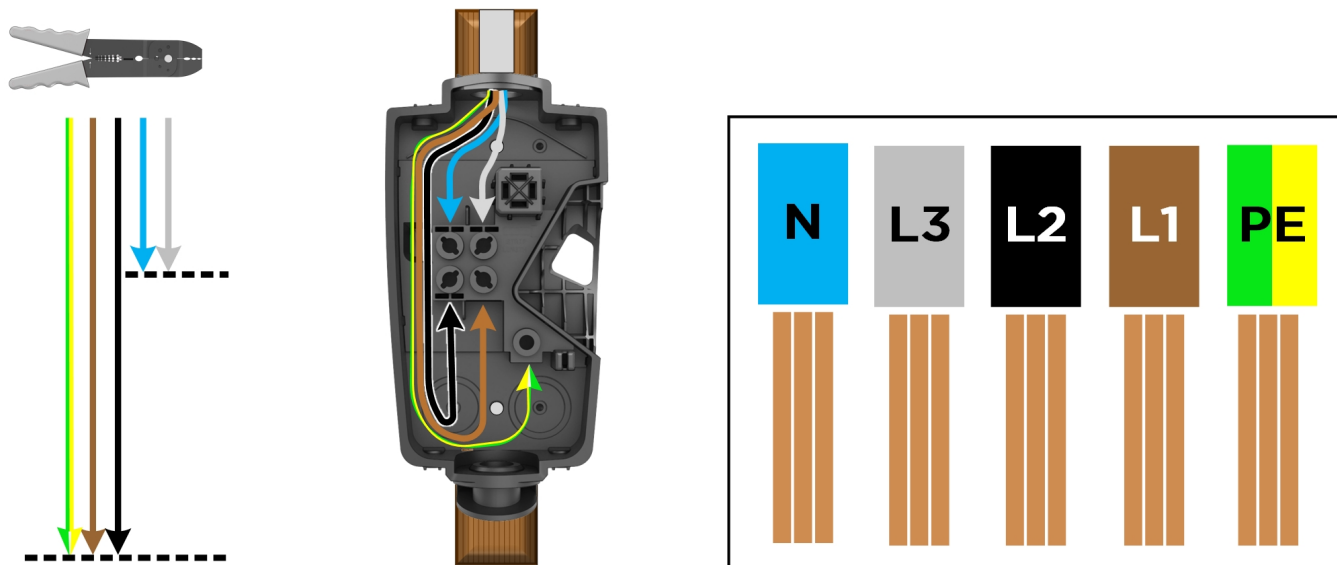

Les longueurs/proportions des fils présentées ne sont pas à l'échelle.

Pour une entrée des fils par le bas (1), par le côté gauche arrière (2) ou par le côté droit arrière (3)

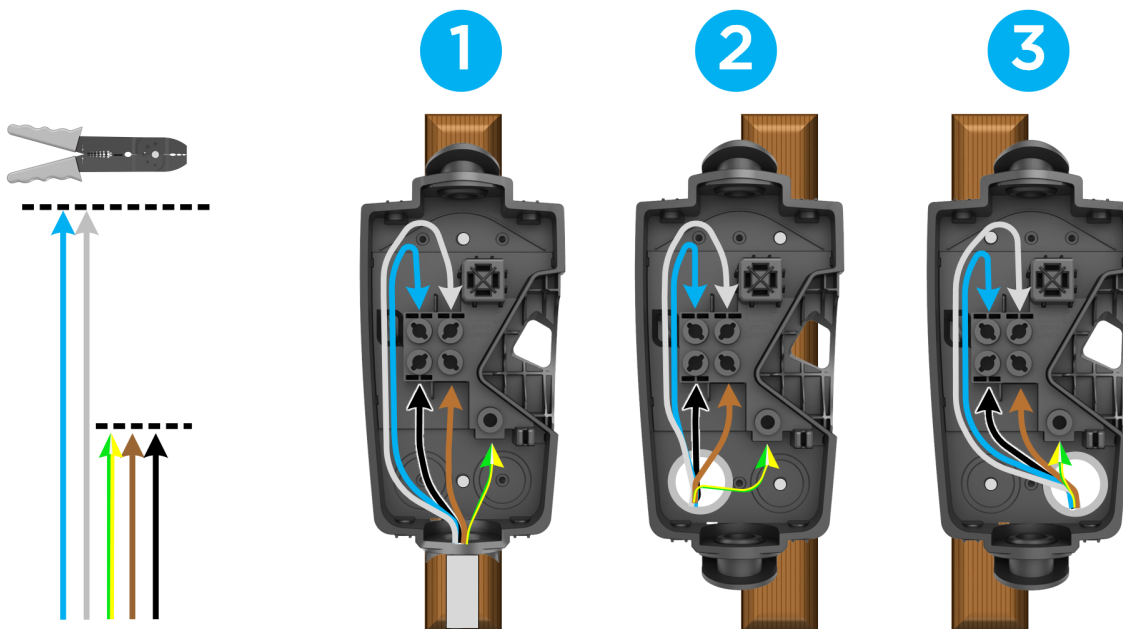

Les longueurs/proportions des fils présentées ne sont pas à l'échelle.



ÉTAPE 5 : Dénudage et fixation des fils dans les bornes du boîtier de câblage

1. Utilisez une pince à dénuder pour dénuder l'extrémité de chaque fil sur ~12 mm.

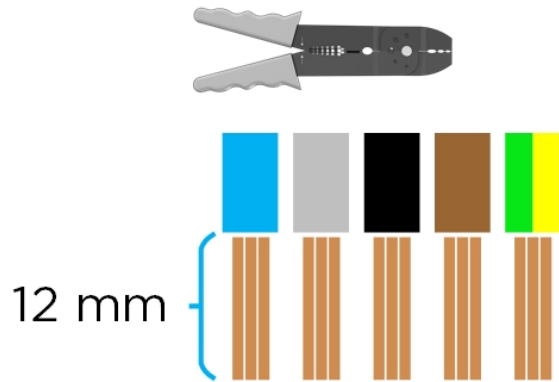

2. Insérez chaque fil dénudé dans la borne appropriée.

REMARQUE : Si vous utilisez des fils toronnés de moins de 4 mm², utilisez un embout de taille appropriée pour pouvoir les raccorder en toute sécurité.

3. Utilisez la mèche incluse pour serrer chaque borne à 5,6 Nm (50 lbf.po). Utilisez des attache-câbles pour maintenir les branchements sur le côté gauche du boîtier de câblage.

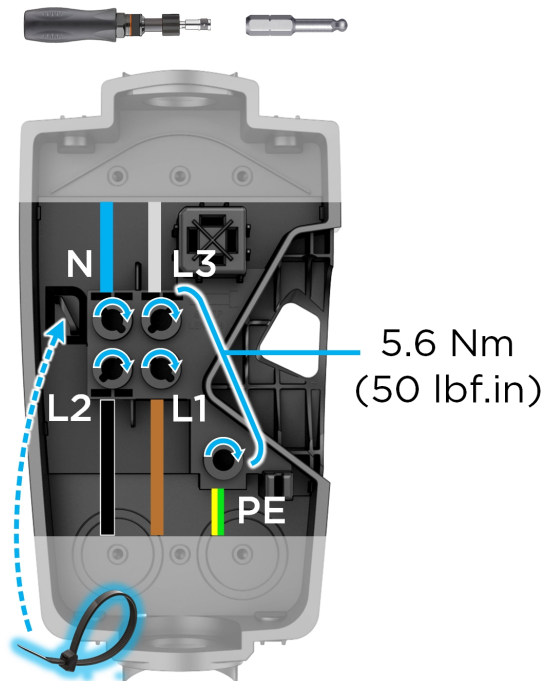



ÉTAPES DE LA PROCÉDURE D'INSTALLATION

4. Coupez à l'aide de ciseaux l'excédent de l'attache-câble une fois celle-ci en place. Assurez-vous qu'aucun câblage ou aucune autre obstruction ne croise les vis du bornier avant de passer à l'étape suivante.

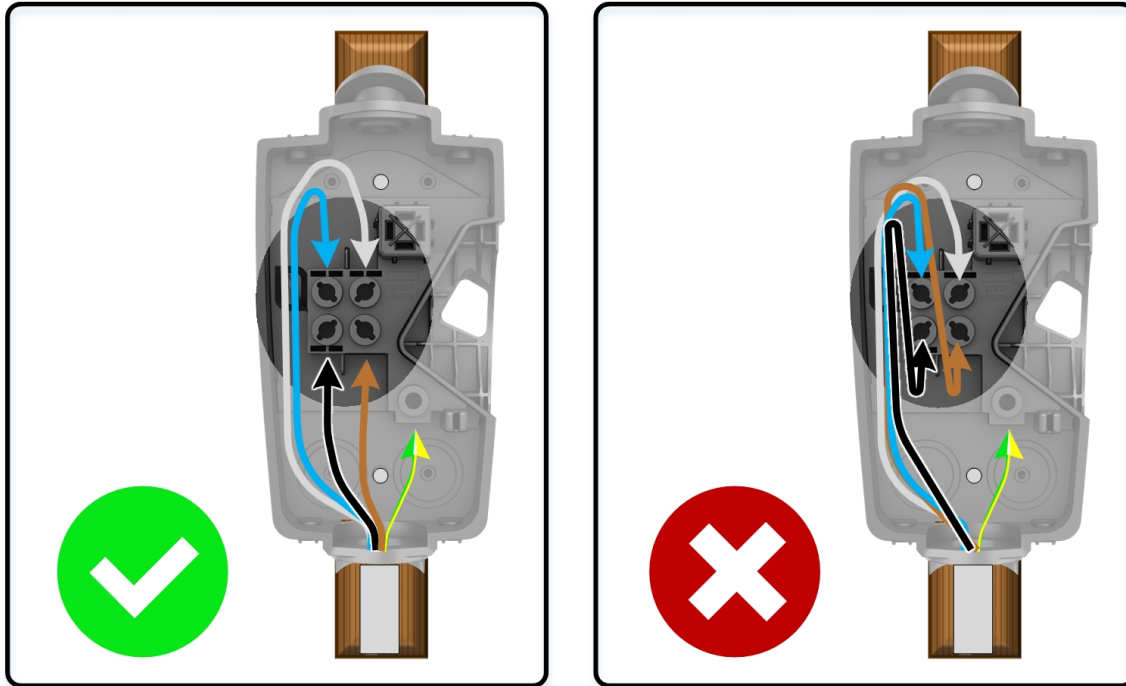

REMARQUE : L'arrière du Wall Connector comporte un capteur qui surveille le bornier. Toute obstruction créée par un câblage ou un attache-câble peut interférer avec le fonctionnement du Wall Connector.



ÉTAPE 6 : Fixation de l'unité principale sur le boîtier de câblage

1. Placez l'unité principale sur le boîtier de câblage.



2. Fixez l'unité principale sur le boîtier de câblage à l'aide des quatre vis incluses en utilisant la mèche fournie. Utilisez un tournevis pour serrer manuellement les vis.





PROCÉDURE DE MISE EN SERVICE

La procédure de mise en service du Wall Connector permet une configuration aisée de la taille du disjoncteur, de la connexion Wi-Fi et des options de partage de la puissance. **Les Wall Connector doivent être mis en service avant la première utilisation.**

1. Mettre en marche le disjoncteur du circuit correspondant du Wall Connector pour mettre l'unité sous tension.
2. Utilisez un appareil compatible avec le Wi-Fi, par exemple un smartphone, pour établir la connexion au signal Wi-Fi SSID émis par le Wall Connector. Il est possible de rejoindre le réseau du Wall Connector en scannant le code QR de l'autocollant apposé sur la page de couverture du Guide de démarrage rapide ou en sélectionnant manuellement le réseau et en saisissant le mot de passe WPA2 (disponible sur l'autocollant apposé sur la page de couverture du Guide de démarrage rapide).

REMARQUE : Le SSID sera émis pendant 15 minutes.

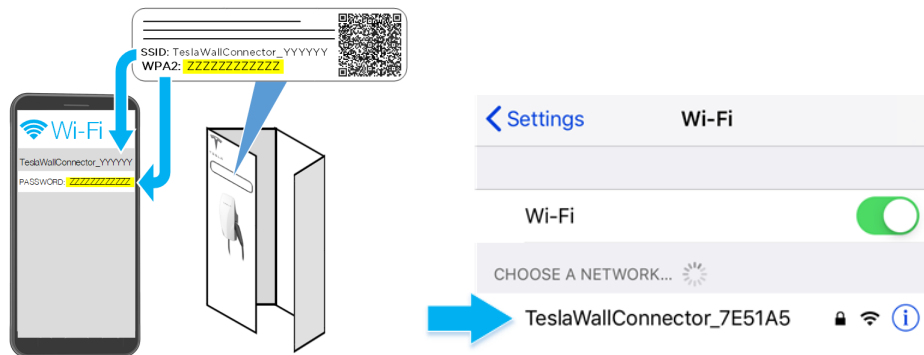

REMARQUE : Si vous ne parvenez pas à vous connecter au SSID du Wall Connector, désactivez la fonction de données cellulaires de votre appareil mobile et essayez à nouveau.

REMARQUE : Si le Wall Connector n'a pas été mis en service, un voyant jaune s'allume sur l'avant de l'unité principale pour indiquer qu'il est prêt à être mis en service.

3. Scannez le code QR ci-dessous avec l'appareil connecté au Wall Connector pour accéder à l'interface de mise en service du navigateur Web. Il est également possible de saisir manuellement l'adresse URL (<http://192.168.92.1>) dans le navigateur Web.

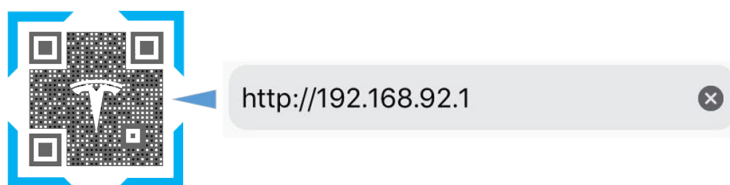

4. Suivez les étapes de mise en service qui s'affichent à l'écran dans le navigateur Web.



REMARQUE : Pour que le Wall Connector diffuse à nouveau le SSID, appuyez sur le bouton de la poignée de recharge pendant cinq secondes ou déclenchez le disjoncteur, puis enclenchez-le à nouveau.



LED DU WALL CONNECTOR





Codes lumineux

Démarrage

Une fois le Wall Connector mis sous tension au niveau du disjoncteur, les LED (sept en tout) sur la face avant s'allument pendant une seconde.



Autre

Après le démarrage, en attente de mise en service	En veille, en attente de branchement	Recharge en cours	Diffusion du SSID, prêt à la mise en service	En attente de recharge, communication avec le véhicule en cours
LED jaune fixe (verte + rouge)	LED verte supérieure fixe	Toutes les LED vertes, diffusion en continu	LED verte clignotante	LED bleue fixe
				

REMARQUE : Si un point rouge s'affiche, accédez à la section Mise en service du Wall Connector ou consultez le tableau suivant répertoriant tous les codes d'erreur.



Codes d'erreur

Tous les codes lumineux rouges et clignotants se mettent en pause pendant une seconde, puis reprennent.		
Barre lumineuse	Signification	Détails
Pas de voyant lumineux	Problème d'alimentation électrique, recharge désactivée	Assurez-vous que l'alimentation électrique est activée. Si le problème persiste, demandez à un électricien de retirer le Wall Connector du boîtier de câblage et de confirmer que la tension est présente au niveau du bornier à l'aide d'un multimètre. Mesures relevées au niveau des bornes du boîtier de câblage.
Jaune fixe	Le Wall Connector est prêt à être mis en service	Consultez la section Procédure de mise en service pour mettre le Wall Connector en service.
Rouge fixe	Erreur interne, recharge désactivée	Désenclenchez le disjoncteur, patientez cinq secondes, puis enclenchez-le. Si le voyant rouge fixe s'allume toujours, notez la référence et le numéro de série et contactez Tesla Energy.
Un (1) voyant clignotant rouge	Interruption du circuit de défaut à la terre due à un trajet de courant dangereux, recharge désactivée	Inspectez la poignée, le câble, le Wall Connector et la prise de recharge du véhicule afin d'identifier des potentiels dommages ou signes d'entrée d'eau. Contactez Tesla Energy si l'alimentation électrique a été vérifiée et confirmée par un électricien.
Deux (2) voyants clignotants rouges	Erreur d'assurance de la mise à la terre, haute résistance à la terre détectée, recharge désactivée	Assurez-vous que le Wall Connector est correctement connecté à la terre. La connexion à la terre doit être une liaison équipotentielle dans l'alimentation électrique en amont pour fonctionner correctement. Vérifiez toutes les connexions matérielles, y compris les bornes du boîtier de câblage, le ou les tableaux électriques et les boîtiers de raccordement. En cas de connexion à un transformateur, contactez le fabricant du transformateur pour obtenir des instructions sur la manière de relier la connexion à la terre. En cas de recharge sur un réseau IT ou TT, vérifiez les paramètres de surveillance de mise à la masse.
Trois (3) voyants clignotants rouges	Température élevée détectée ; recharge limitée ou désactivée	Assurez-vous que le Wall connector est connecté au Wi-Fi et qu'il est mis à jour à l'aide du micrologiciel le plus récent pour un fonctionnement optimal du capteur de température. Examinez la façade et la poignée du câble pour détecter toute chaleur excessive. Demandez à un électricien de retirer le Wall Connector du boîtier de câblage et de vérifier que les conducteurs utilisés ont la taille appropriée et qu'un couple conforme aux spécifications a été appliqué au bornier.
Quatre (4) voyants clignotants rouges	Perte de la connexion Internet, les fonctionnalités en ligne sont désactivées	Recherchez la présence éventuelle d'objets pouvant interférer avec la puissance du signal Wi-Fi local. Assurez-vous que le routeur Wi-Fi local est opérationnel. Si le mot de passe du Wi-Fi a été changé récemment, suivez la procédure de mise en service sur votre appareil mobile pour mettre à jour les paramètres Wi-Fi.
Cinq (5) voyants clignotants rouges	Problème de communication du partage de puissance, recharge réduite	Recherchez la présence éventuelle d'objets pouvant interférer avec la puissance du signal Wi-Fi local. Suivez la procédure de mise en service sur votre appareil mobile pour rétablir la liaison avec les Wall Connector pour le partage de puissance.



LED DU WALL CONNECTOR

Tous les codes lumineux rouges et clignotants se mettent en pause pendant une seconde, puis reprennent.

Barre lumineuse	Signification	Détails
Six (6) voyants clignotants rouges	Surtension ou mauvaise qualité du réseau électrique détectée ; recharge désactivée	Connectez-vous au Wall Connector à l'aide de la procédure de mise en service pour afficher des informations en direct sur la tension. Si le problème persiste, demandez à un électricien de retirer le Wall Connector du boîtier de câblage et de confirmer à l'aide d'un multimètre que les relevés de tension sont conformes aux attentes au niveau du bornier. Enregistrez les relevés de tension au niveau des bornes.
Sept voyants (7) clignotants rouges	Surintensité détectée dans le véhicule	Diminuez le paramètre de courant de recharge du véhicule. Si le problème persiste et que le véhicule raccordé est fabriqué par Tesla, notez le VIN du véhicule et l'heure approximative de l'erreur, et contactez Tesla. Si le véhicule n'est pas fabriqué par Tesla, contactez son fabricant.



INFORMATIONS RELATIVES À LA GARANTIE

Dans la limite des exclusions et limitations détaillées ci-dessous, la Garantie limitée sur l'Équipement de recharge couvre le remboursement, la réparation ou le remplacement nécessaire pour corriger tout défaut de fabrication dans un Wall Connector fabriqué et fourni par Tesla se produisant dans le cadre d'une utilisation personnelle normale pendant une période de 48 mois, ou une période de 12 mois pour un usage commercial normal*, et d'un connecteur mobile ou d'un adaptateur de recharge fabriqué et fourni par Tesla se produisant dans des conditions d'utilisation normales pendant une période de 12 mois à compter de la date de facturation au client pour tout équipement de recharge. Tout connecteur ou adaptateur fabriqué et fourni par Tesla acquis à l'achat et la livraison d'un véhicule Tesla effectués par Tesla est couvert par la section Garantie limitée de base du véhicule. Cette garantie est valable pendant quatre ans ou 80 000 kilomètres (selon la première éventualité) et soumise aux conditions générales de la Garantie limitée sur véhicule neuf.

*Pour les réclamations au titre de la garantie se rapportant spécifiquement aux Wall Connector, l'expression « usage commercial » fait référence aux connecteurs muraux utilisés à des fins autres que la recharge dans une maison individuelle unifamiliale pour une utilisation personnelle quotidienne, ce qui inclut, mais sans s'y limiter, la recharge dans des hôtels, bureaux, parcs de stationnement et complexes (y compris des immeubles d'appartements, copropriétés et autres habitations pour plusieurs familles ou à plusieurs unités), et dans des sites de commerce de détail et autres qui autorisent (y compris par mention en ligne ou voie publique) la recharge payante selon utilisation, ou dans des sites où des utilisateurs autres que le propriétaire pourraient raisonnablement avoir accès au Wall Connector.

La présente Garantie limitée sur l'Équipement de recharge ne couvre pas les dommages ou dysfonctionnements directement ou indirectement causés par, liés à ou résultant de l'usure ou de la détérioration normale, d'un usage abusif ou anormal, d'une négligence, d'un accident, d'une installation ou utilisation mauvaise ou insuffisante, d'un manque de maintenance ou d'une maintenance inappropriée, d'un mauvais stockage ou d'un transport inadéquat, y compris, mais sans s'y limiter, les éléments suivants :

le non-respect des instructions, du mode de fonctionnement, des consignes de maintenance et des avertissements indiqués dans la documentation fournie avec votre connecteur ou adaptateur Tesla ;

les facteurs externes, y compris, mais sans s'y limiter, des objets qui heurtent le connecteur ou l'adaptateur Tesla, des câblages ou connexions électriques défectueux ou endommagés, défauts électriques externes, boîtes de raccordement, disjoncteurs ou prises de courant défectueux ou endommagés, l'environnement ou des catastrophes naturelles, y compris, mais sans s'y limiter, les incendies, les tremblements de terre, les inondations, la foudre et autres conditions environnementales ;

l'aspect général de la peinture ou ses défauts, y compris les éclats, les rayures, les éraflures et les fissures ;

l'absence de communication avec Tesla lors de la découverte d'un vice couvert par la présente Garantie limitée sur l'Équipement de recharge ;

toute réparation ou modification du connecteur ou de l'adaptateur Tesla ou de l'un de ses composants, l'installation ou l'utilisation de pièces ou accessoires, effectuée par une personne ou un établissement non certifié ou agréé ; et

l'absence d'installation ou une installation inappropriée, le manquement aux opérations de réparation ou d'entretien, incluant l'utilisation de pièces ou d'accessoires autres que des pièces ou accessoires d'origine Tesla ;

Bien que Tesla ne vous oblige pas à effectuer tous les travaux de maintenance, d'entretien ou de réparation dans un centre d'entretien Tesla ou un centre de réparation agréé par Tesla, la Garantie limitée sur l'Équipement de recharge peut faire l'objet d'une annulation ou d'une exclusion en raison d'un entretien, d'une maintenance ou de réparations insuffisants ou inadéquats. Les centres d'entretien Tesla et les centres de réparation agréés par Tesla dispensent une formation spéciale et disposent de l'expertise, ainsi que des outils et fournitures nécessaires à l'entretien ou à la réparation des connecteurs et adaptateurs Tesla ; il se peut même qu'ils emploient le seul personnel autorisé ou qualifié pour manipuler les connecteurs et adaptateurs Tesla ou encore qu'ils constituent les seuls centres certifiés ou agréés pour intervenir sur



INFORMATIONS RELATIVES À LA GARANTIE

les connecteurs et adaptateurs Tesla. Tesla vous recommande vivement d'effectuer toute opération de maintenance, d'entretien ou de réparation dans un centre d'entretien Tesla ou dans un centre de réparation agréé par Tesla afin d'éviter toute annulation ou exclusion de la présente Garantie limitée sur l'Équipement de recharge.



LIMITATIONS DE RESPONSABILITÉ

Cette Garantie limitée sur l'Équipement de recharge est la seule garantie explicite établie en lien avec votre connecteur ou adaptateur Tesla. Les garanties et conditions implicites et expresses découlant des lois locales, des lois fédérales ou autres, en loi ou en équité, le cas échéant, y compris, mais sans s'y limiter, des les garanties implicites et les conditions de valeur ou de qualité marchande, d'adéquation à un usage particulier, de durabilité, ou celles découlant d'une conduite habituelle ou d'un usage commercial, ou toute garantie contre des vices latents ou cachés, sont rejetées dans toute la mesure autorisée par la loi locale de votre pays, ou limitées en durée à la durée de cette Garantie limitée sur l'Équipement de recharge. Dans toute la mesure autorisée par la législation locale, l'exécution des travaux de réparation et/ou de remplacement nécessaires des pièces neuves, reconditionnées ou remises à neuf par Tesla pour les vices couverts, constitue le seul recours en vertu de la présente Garantie limitée sur l'Équipement de recharge ou de toute autre garantie implicite. Dans toute la mesure autorisée par votre législation locale, la responsabilité est limitée au prix raisonnable de la réparation ou du remplacement du connecteur ou de l'adaptateur Tesla concerné, ne dépassant pas le prix de détail suggéré par le fabricant. Le remplacement peut s'effectuer au moyen de pièces de nature et de qualité comparables, y compris, le cas échéant, à l'aide de pièces qui ne proviennent pas du fabricant ou de pièces reconditionnées ou remises à neuf. La Garantie limitée sur l'Équipement de recharge couvre uniquement les pièces et la main-d'œuvre en usine nécessaires pour effectuer la réparation, mais elle n'inclut pas les coûts de main-d'œuvre sur site liés à la désinstallation, à la réinstallation ou au retrait de l'équipement de recharge réparé ou remplacé. Les pièces réparées ou remplacées, incluant le remplacement d'un connecteur ou d'un adaptateur Tesla, dans le cadre de cette Garantie limitée sur l'Équipement de recharge, sont couvertes uniquement jusqu'au terme de la période de garantie de cette Garantie limitée sur l'Équipement de recharge, sauf disposition contraire de la législation en vigueur. La période de garantie d'origine ne peut en aucun cas être prolongée suite à la réparation ou au remplacement de votre connecteur ou adaptateur Tesla.

Tesla ne peut être tenue responsable de tout vice couvert par la présente Garantie limitée sur l'Équipement de recharge d'un montant excédant la juste valeur marchande du connecteur ou de l'adaptateur Tesla concerné au moment qui précède immédiatement la découverte du vice. En outre, la somme de toutes les prestations payables en vertu de la Garantie limitée sur l'Équipement de recharge ne doit pas dépasser le prix que vous avez payé pour le connecteur ou l'adaptateur Tesla, le cas échéant.

Tesla n'autorise aucune personne physique ou morale à créer quelque obligation ou responsabilité que ce soit en rapport avec la Garantie limitée sur l'Équipement de recharge. Sous réserve des lois et législations locales, il incombe à Tesla de prendre, à sa seule discrétion, la décision de réparer ou de remplacer une pièce ou d'utiliser une pièce neuve, reconditionnée ou remise à neuf. Tesla peut, de façon occasionnelle, proposer de payer une partie ou la totalité des frais de certaines réparations non couvertes par la présente Garantie limitée sur l'Équipement de recharge, soit pour des modèles spécifiques, soit de façon ponctuelle et au cas par cas. Tesla se réserve le droit d'effectuer les opérations ci-dessus à tout moment, sans aucune obligation d'effectuer des paiements similaires auprès d'autres propriétaires d'équipements de recharge Tesla.

Dans toute la mesure autorisée par la législation locale, Tesla décline par la présente tous dommages indirects, accessoires, particuliers et consécutifs, résultant de ou dus au connecteur ou à l'adaptateur Tesla, y compris, mais sans s'y limiter, un transport depuis ou vers un centre d'entretien agréé par Tesla, une perte du connecteur ou de l'adaptateur Tesla, une perte de valeur du véhicule, une perte de temps, une perte de revenus, une impossibilité d'utilisation, une perte de propriété personnelle ou commerciale, des inconvénients ou aggravations, une détresse émotionnelle ou une blessure, une perte commerciale (y compris, mais sans s'y limiter, des pertes de profits ou de gains), des frais de remorquage, des tarifs de transport en commun, une location de véhicule, des frais d'appel pour demande de service, des dépenses de carburant, des dépenses d'hébergement, des dommages dus au remorquage du véhicule, et des frais accessoires tels que des appels téléphoniques, des transmissions par télécopie et des dépenses d'envoi de courriers.

Les limitations et exclusions ci-dessus s'appliquent, que votre réclamation soit liée au contrat, à un délit (y compris la négligence et la négligence grave), à la violation de la garantie ou d'une condition, à une fausse déclaration (que ce soit par négligence ou autrement) ou autrement en droit ou en équité, même si Tesla a été informée de la possibilité de tels dommages ou que de tels dommages sont raisonnablement prévisibles.



LIMITATIONS DE RESPONSABILITÉ

Aucune disposition de la présente Garantie limitée sur l'Équipement de recharge n'exclut ou ne restreint de quelque manière que ce soit la responsabilité de Tesla en cas de décès ou de dommages corporels d'un individu, exclusivement et directement causés par la négligence de Tesla ou de l'un de ses employés, agents ou sous-traitants (le cas échéant), en cas de fraude ou de déclaration frauduleuse, ou toute autre responsabilité établie devant un tribunal compétent par une décision en premier et dernier ressort et ne peut faire l'objet d'une exclusion ou d'une limitation au regard de la législation locale.



RÉSOLUTION DES LITIGES

Dans les limites autorisées par la législation locale, Tesla vous invite à signaler par écrit tout vice de fabrication dans un délai raisonnable et dans la période couverte spécifiée dans la présente Garantie limitée sur l'Équipement de recharge, et de laisser à Tesla le soin de réaliser toutes les réparations nécessaires avant de déposer une réclamation dans le cadre de notre programme de règlement des litiges (décrit ci-après). Veuillez transmettre une notification écrite au sujet du règlement du litige à l'adresse suivante :

Véhicules immatriculés en Europe, au Moyen-Orient :

Burgemeester Stramanweg 122

1101EN Amsterdam, Netherlands

Garantie limitée sur l'Équipement de recharge

Veillez inclure les informations suivantes :

- Référence et numéro de série Tesla
- Votre nom et vos coordonnées
- Nom et adresse du magasin et/ou centre de réparation Tesla le plus proche de chez vous
- Description du défaut
- Historique de vos tentatives pour résoudre le problème auprès de Tesla ou historique de tous les travaux d'entretien ou de réparation non réalisés par Tesla
- En cas de litiges, de différends ou de controverses survenant entre vous et Tesla concernant la Garantie limitée sur l'Équipement de recharge, Tesla s'engage à explorer toutes les possibilités de règlement à l'amiable.

TESLA

Révision 1.1

Product	Gen 3 Wall Connector
Last Revised	octobre 27, 2021
Revision	1



NOTE D'APPLICATION - CONNECTEUR DE RECHARGE SITES FRANÇAIS

Portée de la présente notice

L'installation d'infrastructures de recharge pour véhicules électriques à domicile en France doit être conforme à la norme NF C 15-100 en vigueur. Le but de cette notice est de mettre en évidence les exigences requises et les différentes options existantes pour les respecter.

Il est impératif que l'installateur du connecteur mural prenne connaissance des sections pertinentes de la norme NF C 15-100.

Table des matières

Portée de la présente notice	1
Contexte	1
L'installation du Connecteur Mural Tesla	1
Diagramme électrique	2
Exemple d'installation	2
Codes et normes applicables.....	4
Annexe – schéma de principe général.....	5

Contexte

La NF C 15-100 est une norme électrique française qui régit toutes les installations électriques basse tension à l'intérieur de l'habitation. La norme fixe les conditions de conception et d'installation des circuits électriques dans les logements résidentiels individuels et collectifs. La NF C 15-100, qui s'applique à la construction neuve comme à la rénovation, indique aux électriciens les diligences qu'ils doivent mettre en œuvre et précise les règles d'installation.

L'installation du Connecteur Mural Tesla

La NF C 15-100 indique que les socles de prise et les connecteurs de recharge soient équipés d'obturateurs de sécurité. Le connecteur mural étant dépourvu d'obturateur de sécurité, il apparaît nécessaire de procéder à l'installation d'une prise électrique interruptible entre le Connecteur Mural et le tableau électrique.

Le connecteur mural doit être connecté à une prise électrique appropriée disposant d'un interrupteur permettant la mise hors tension par l'utilisateur. La prise avec interrupteur est à raccorder au tableau électrique. Le connecteur mural ne doit pas être connecté directement au tableau électrique.

Par exemple, dans les exemples ci-dessous d'installation conforme, une prise murale interruptible Mennekes 32A 230V (code de pièce : 5696A) a été utilisé avec la fiche mobile Schneider Electric 32A PKE32M723.

D'autres références de prise murale et fiche mobile peuvent être utilisées dans le respect des normes électriques en vigueur.

Dans certaines situations, il pourra être nécessaire de réaliser une mise à la terre au niveau de la prise interruptible.



Dans tous les cas, il reste de la responsabilité de l'installateur de s'assurer que la norme NF C 15-100 est respectée et que les produits utilisés sont conformes.

Diagramme électrique

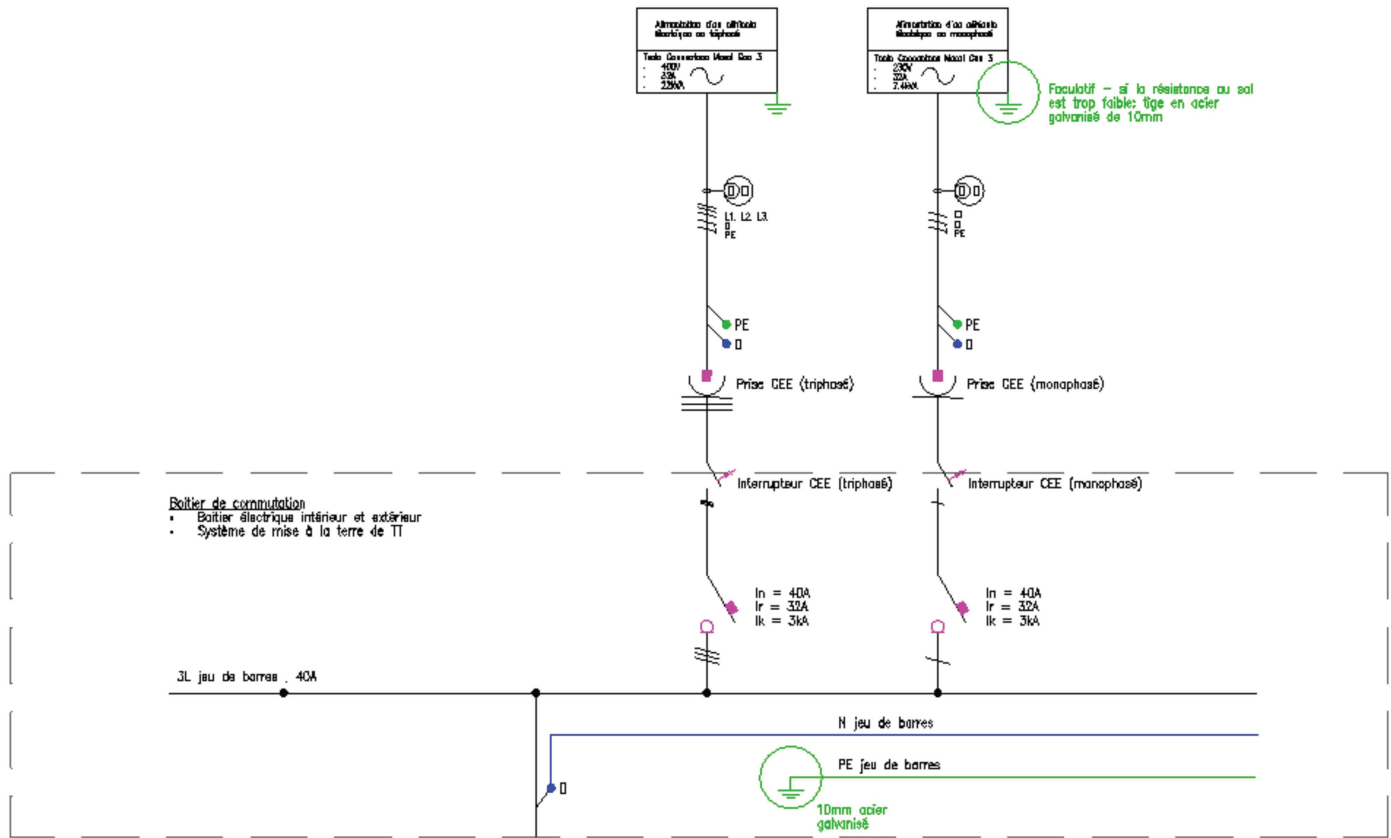

Exemple d'installation

Les images ci-dessous représentent une installation monophasée, cependant une approche similaire de l'installation s'appliquerait à une installation triphasée, uniquement avec le matériel approprié.

La prise industrielle de type P17 et la fiche mâle sont conformes aux normes NF EN 60309 et NF C 15-100. La prise de courant P17 est équipée d'un verrou mécanique permettant de la déconnecter manuellement, ce qui met hors tension le Connecteur Mural.

A noter que les paramètres d'intensité pendant la mise en service doivent être définis en fonction des produits choisis et utilisés pour l'installation. Il est de la responsabilité de l'installateur de s'assurer que les réglages d'intensité sont en accord avec les produits utilisés.

Cette solution permet une bonne connexion à l'alimentation. Cette solution offre un bon niveau de sécurité lorsque la prise n'est pas branchée. L'indice de protection minimum IP34 - IK07 est atteint.





Codes et normes applicables

- NF C 15-100 : « Installations électriques basse tension ».
- NF C 17-200 : "Installations extérieures". (Chapitre 7-722)
- Fiches d'interprétation à la NF C 15-100 spécifiques à l'IRVE : F11, F15, F17, F22 et F23
- Guide UTE C 15-722 / C 17-222 « Guide pratique - Installations d'alimentation électrique des véhicules électriques ou hybrides rechargeables par prise de courant ».



Annexe - schéma de principe général

