



2016 +

MODEL X

GUIA DE REPORTE DE EMERGENCIA

Esta guía está destinada a socorristas y equipos de primera respuesta que están certificados y formados únicamente. Se asume que el lector ha comprendido por completo el funcionamiento de los sistemas de seguridad y que cuenta con la certificación y la formación adecuadas para gestionar situaciones de rescate de forma segura. Por lo tanto, esta guía solo ofrece la información específica necesaria para entender y gestionar de forma segura el Model X totalmente eléctrico en una situación de emergencia. Describe cómo identificar el Model X y facilita las ubicaciones y descripciones de sus componentes de alta tensión, airbags, cilindros de inflado, pretensores de los cinturones de seguridad y materiales de alta resistencia usados en la estructura de la carrocería. Esta guía describe el procedimiento de desactivación de alta tensión y todas las consideraciones de seguridad específicas para el Model X. Si no se respetan las prácticas o los procedimientos recomendados, pueden producirse lesiones graves o incluso mortales.

La batería de alta tensión es la fuente de energía principal. El Model X no tiene un motor diésel o a gasolina tradicional y, por lo tanto, no tiene un depósito de combustible. El motor trasero del Model X con doble motor puede ser de tipo normal o de alto rendimiento. El motor delantero también puede ser de dos tipos: de inducción y de imán permanente. Las imágenes de esta guía podrían no coincidir con el vehículo en el que está trabajando.



Información de seguridad.....	2	Apertura de las puertas de ala de halcón con electricidad.....	27
Instrucciones importantes de seguridad.....	2	Apertura de las puertas de ala de halcón sin electricidad.....	28
Advertencias.....	2	Desmontaje de una puerta de ala de halcón.....	29
Identificación del vehículo.....	3	Muelles de alta tensión.....	30
Placas.....	3	Apertura del capó.....	31
Pantalla táctil.....	4	Apertura del maletero.....	33
Componentes eléctricos del vehículo.....	5	Empujar el vehículo.....	34
Componentes de alta tensión.....	5	Empujar el vehículo.....	34
Batería de alta tensión.....	6	Etiquetas de alta tensión.....	36
Convertidor CC-CC y caja de conexiones delantera.....	7	Ejemplo de una etiqueta de alta tensión.....	36
Cables de alta tensión.....	8	Póngase en contacto con nosotros.....	37
Cargador.....	9	Póngase en contacto con nosotros.....	37
Unidades de tracción.....	10		
Batería de 12 V.....	11		
Estabilización del vehículo.....	12		
Calce las cuatro ruedas.....	12		
Cambio a estacionamiento.....	12		
Desactivación del sistema de alta tensión.....	13		
Bucle de corte de primera respuesta del maletero delantero.....	13		
Corte del bucle de primera respuesta del maletero delantero.....	14		
Airbags y componentes.....	15		
Airbags.....	15		
Cilindros de inflado de los airbags.....	17		
Pretensores de los cinturones de seguridad.....	18		
Refuerzos.....	19		
Refuerzos y acero de ultra alta resistencia.....	19		
Zonas de corte prohibido.....	20		
Operaciones de rescate.....	21		
Vehículos parcial o completamente sumergidos.....	21		
Presión en el panel del piso.....	21		
Extinción de incendios.....	22		
Batería de alta tensión - daños por incendios.....	23		
Elevación del vehículo.....	24		
Áreas de elevación.....	24		
Apertura del vehículo.....	25		
Uso de la llave.....	25		
Apertura de las puertas con electricidad.....	26		
Apertura de las puertas delanteras con o sin electricidad.....	26		



INSTRUCCIONES IMPORTANTES DE SEGURIDAD

Este documento contiene advertencias e instrucciones importantes que deben seguirse para manipular el Model X en una situación de emergencia.

NOTA: Las imágenes de este documento muestran un vehículo norteamericano con el volante al lado izquierdo (LHD). A menos que se indique lo contrario, para vehículos con el volante del lado derecho (RHD), la disposición es en espejo del lado contrario.

NOTA: Model X solo está equipado con airbags en Norteamérica.

ADVERTENCIAS

- ▲ **Aviso:** Utilice siempre herramientas adecuadas, como un cortador hidráulico, y lleve equipos de protección individual (EPI) adecuados en todo momento cuando vaya a cortar el Model X. Si no sigue estas instrucciones, existe el riesgo de sufrir lesiones graves o fatales.
- ▲ **Aviso:** Independientemente del procedimiento de desactivación utilizado, ¡ASUMA SIEMPRE QUE TODOS LOS COMPONENTES DE ALTA TENSIÓN ESTÁN ENERGIZADOS! Cortar, aplastar o tocar los componentes de alta tensión puede provocar lesiones graves o incluso mortales.
- ▲ **Aviso:** Después de la desactivación, el circuito de alta tensión necesita 2 minutos para descargarse.
- ▲ **Aviso:** La unidad de control del sistema de sujeción complementario (SRS) tiene un suministro de alimentación de reserva con un tiempo de descarga de aproximadamente diez segundos. No toque la unidad de control del SRS en los primeros 10 segundos transcurridos desde el accionamiento del airbag o el pretensor.
- ▲ **Aviso:** Manipular un vehículo sumergido sin un EPI adecuado puede provocar lesiones graves o incluso mortales.
- ▲ **Aviso:** Cuando hay fuego, considere que todo el vehículo está energizado. Lleve siempre el EPI completo, incluido un equipo de respiración autónoma (SCBA).
- ▲ **Aviso:** Al cortar el bucle de primera respuesta, córtelo por dos sitios para retirar una sección completa. De esta forma, se elimina el riesgo de que los cables cortados vuelvan a conectarse accidentalmente.
- ▲ **Aviso:** No corte nunca los muelles de alta tensión fijados a las puertas de ala de halcón. Estos muelles podrían provocar una rápida elevación de partes de la puerta si el peso de las puertas se reduce a lo largo del proceso de desmontaje. Cortar o liberar rápidamente los muelles de alta tensión puede provocar lesiones graves o mortales.
- ▲ **Aviso:** NUNCA TRANSPORTE EL VEHÍCULO CON LOS NEUMÁTICOS EN UNA POSICIÓN EN LA QUE PUEDAN GIRAR. HACERLO PUEDE PROVOCAR DAÑO SIGNIFICATIVO Y SOBRECALENTAMIENTO. EN CASOS EXCEPCIONALES, EL SOBRECALENTAMIENTO EXTREMO PUEDE PROVOCAR LA IGNICIÓN DE LOS COMPONENTES CIRCUNDANTES.

PLACAS

Model X se puede identificar por sus placas.

NOTA: La "D" al final de la placa de la batería (o la placa "DUAL MOTOR" [motor dual] en los vehículos más nuevos) en el lateral derecho del vehículo indica que el vehículo tiene la configuración de motor dual.

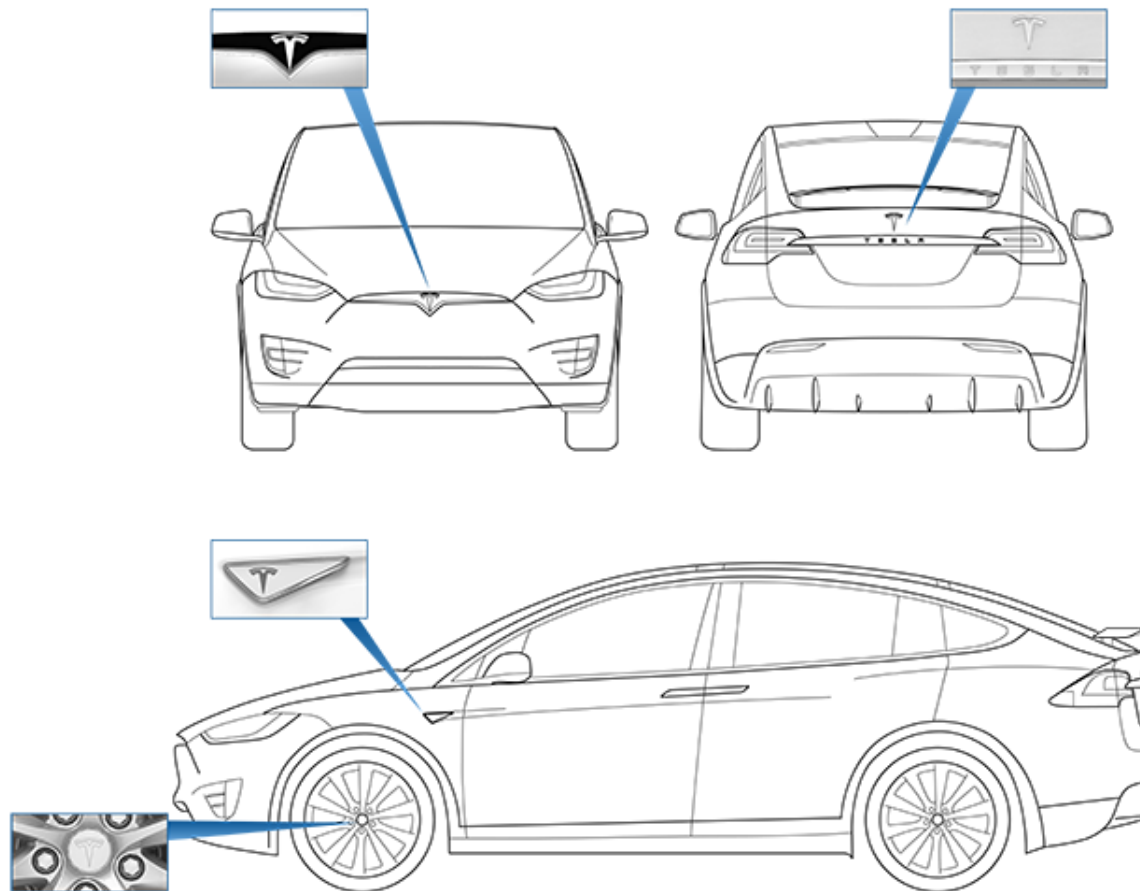



PANTALLA TÁCTIL

El Model X se puede identificar por su pantalla táctil de 17 pulgadas (43 cm).





COMPONENTES DE ALTA TENSIÓN

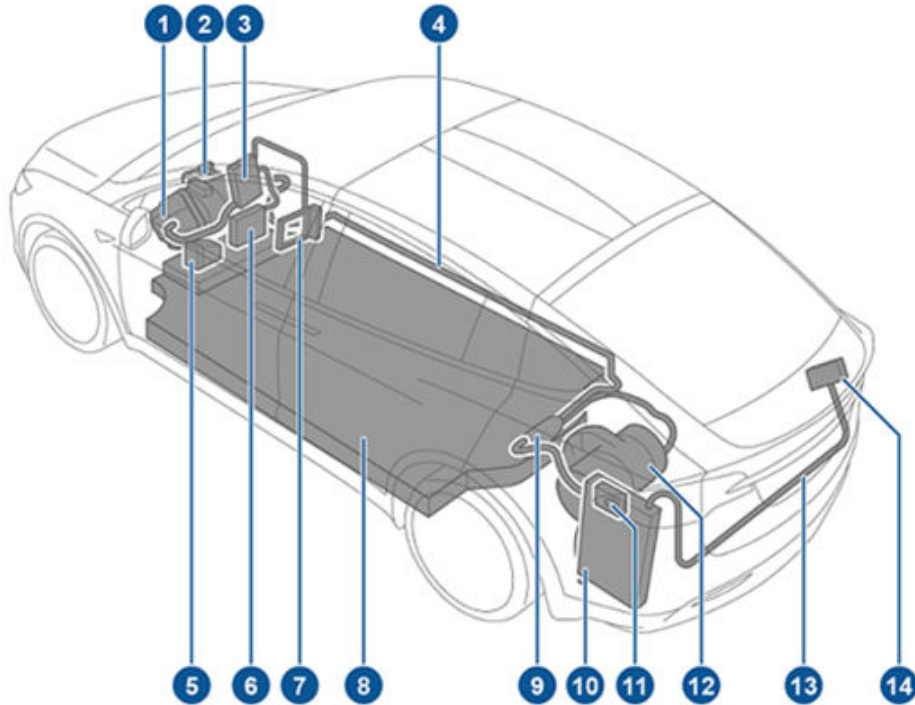

1. Unidad de tracción delantera
2. Compresor de aire acondicionado
3. Caja de conexiones delantera
4. Cables de alta tensión
5. Calefactor de refrigerante de batería
6. Convertidor CC-CC
7. Calefactor de cabina
8. Batería de alta tensión
9. Divisor rápido
10. Cargador
11. Toma de carga
12. Unidad de tracción trasera
13. Cables de alta tensión hacia el conjunto del HVAC
14. Conjunto trasero del HVAC



BATERÍA DE ALTA TENSIÓN

Model X está equipado con una batería de alta tensión de ion de litio de 400 voltios montada en el suelo. Nunca rompa la batería de alta tensión al levantarla de debajo del vehículo. Si utiliza herramientas de rescate, preste especial atención para asegurarse de que no rompe el suelo de la carrocería. Consulte [Elevación del vehículo](#) en la página 24 para obtener instrucciones sobre cómo elevar correctamente el vehículo.

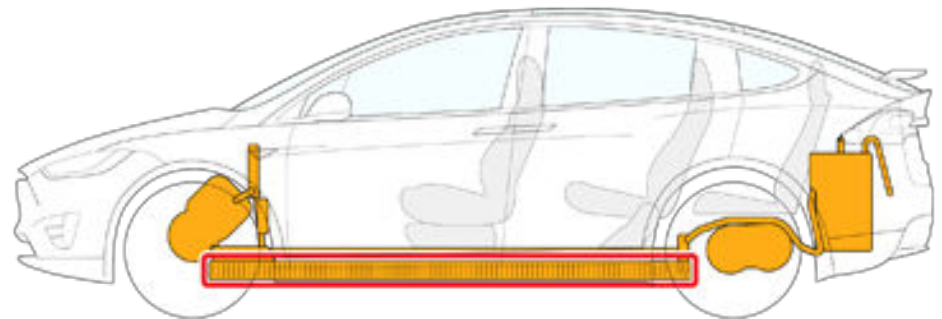
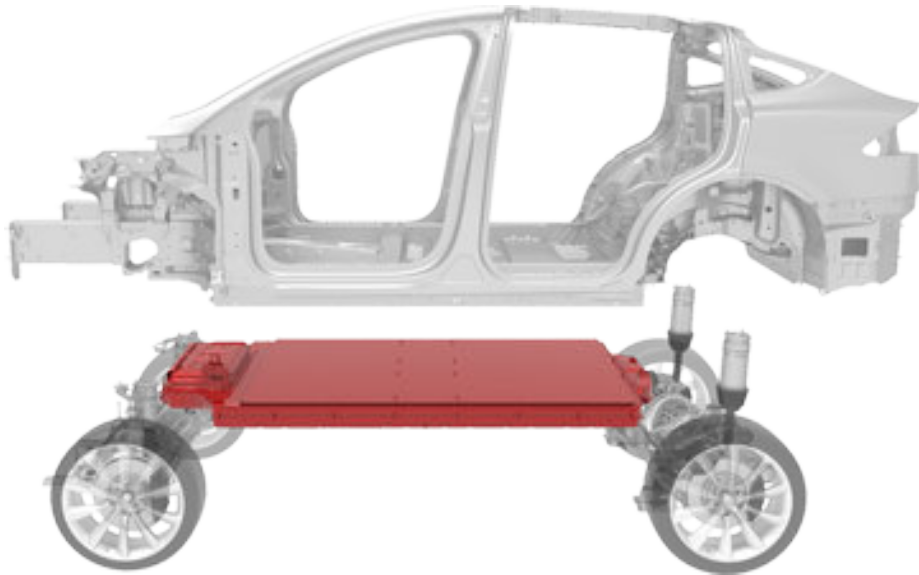

CONVERTIDOR CC-CC Y CAJA DE CONEXIONES DELANTERA

En el convertidor CC-CC y la caja de conexiones delantera existe alta tensión, como se muestra en rojo. El convertidor CC-CC transforma la corriente de alta tensión de la batería de alta tensión a baja tensión para cargar la batería de 12 voltios del Model X. La caja de conexiones delantera proporciona corriente de alta tensión a varios componentes, como el calefactor de la batería, el compresor de aire acondicionado y el calefactor de la cabina. Proceda con cautela al cortar en esta área durante un procedimiento de elevación del cuadro de mandos. Trabaje con soluciones alternativas si es necesario.

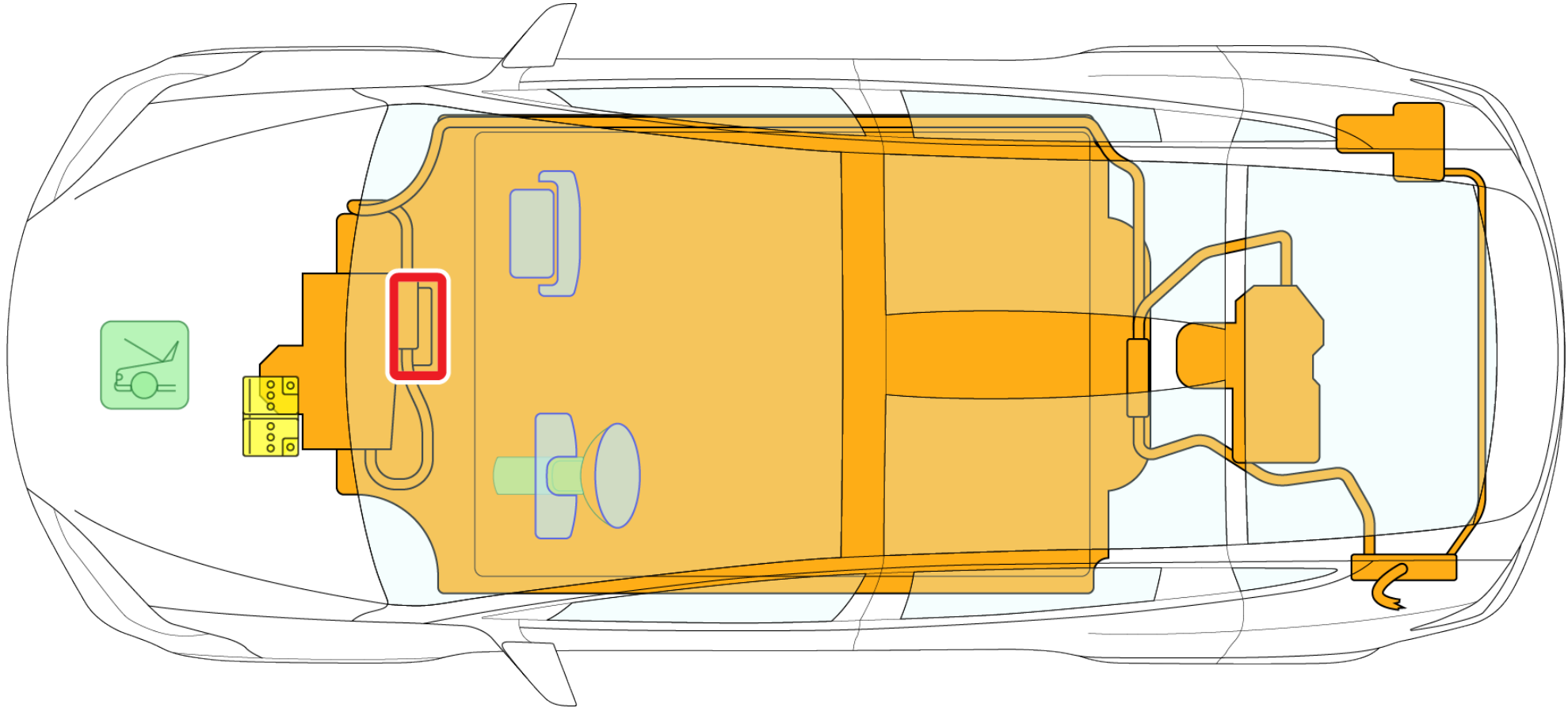



CABLES DE ALTA TENSIÓN

Los cables de alta tensión se muestran en naranja.

NOTA: Los motores mostrados en esta imagen pueden no corresponder exactamente con el vehículo en el que está trabajando.

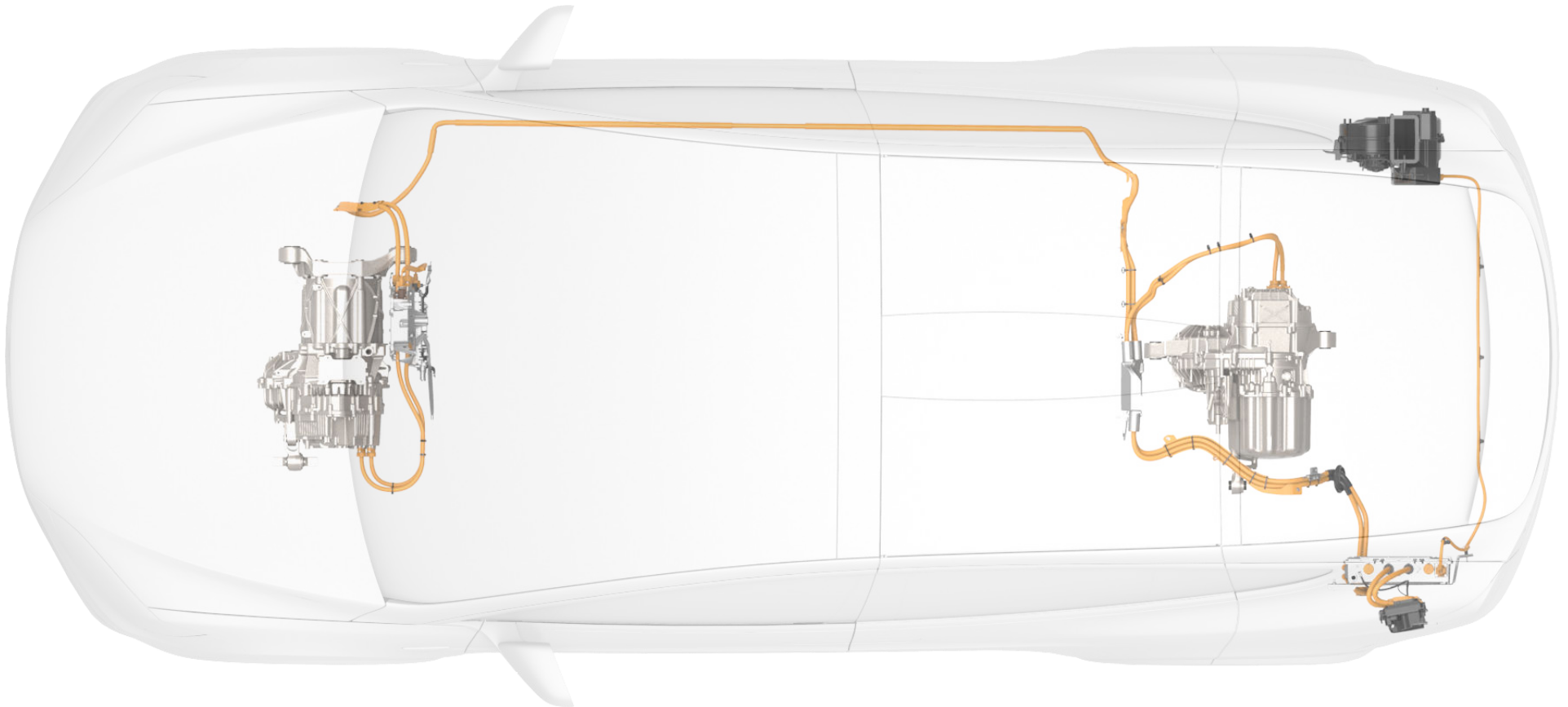

CARGADOR

Model X tiene un cargador ubicado dentro de la aleta izquierda. Este cargador convierte la corriente alterna (CA) de una estación de carga a corriente continua (CC) para cargar la batería de alta tensión. Asimismo, alimenta el sistema de climatización (HVAC) trasero, si está instalado. La caja de conexiones de alta tensión, integrada en el cargador, guía el exceso de energía de los frenos regenerativos a la batería de alta tensión.

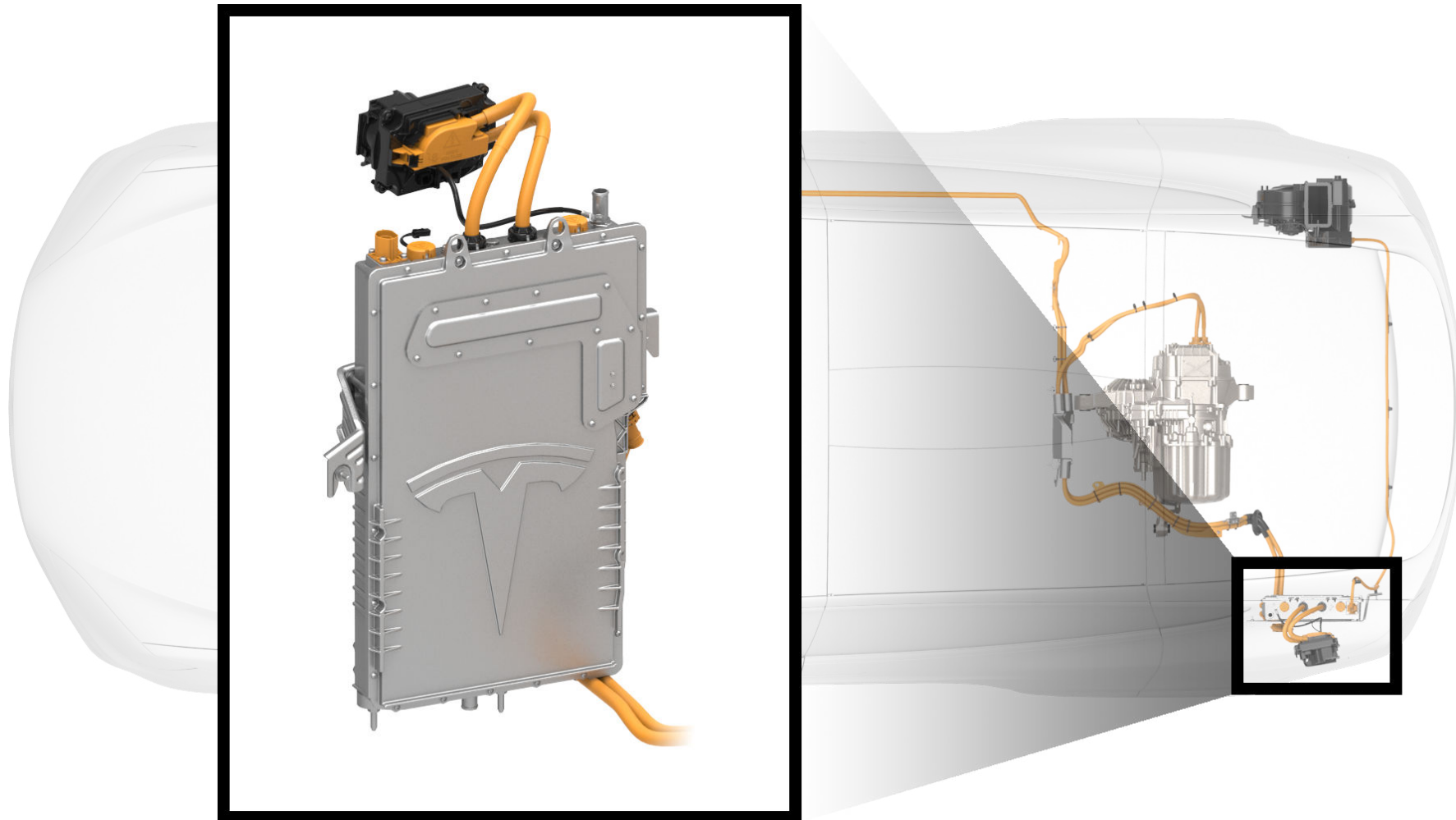



UNIDADES DE TRACCIÓN

La unidad de tracción trasera se encuentra entre las ruedas traseras, y la unidad de tracción delantera está situada entre las ruedas delanteras. Las unidades de tracción convierten la corriente directa (DC) desde la batería de alto voltaje a corriente alterna (AC) trifásica que usan las unidades de tracción para transmitir potencia a las ruedas.

NOTA: Los motores mostrados en esta imagen pueden no corresponder exactamente con el vehículo en el que está trabajando.

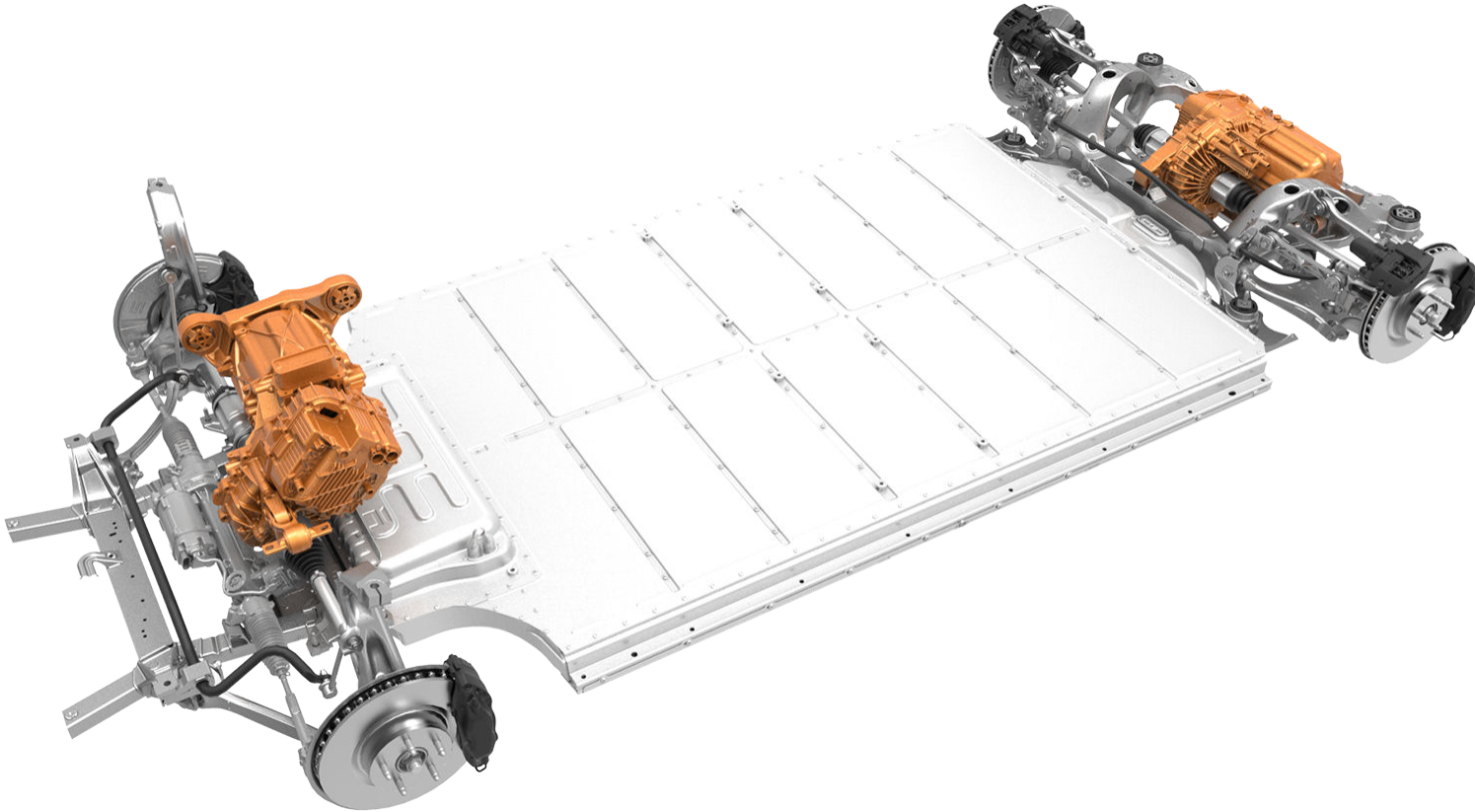

BATERÍA DE 12 V

Además del sistema de alta tensión, el Model X tiene un sistema eléctrico de baja tensión. Su batería de 12 voltios acciona el SRS, los airbags, las ventanillas, los cierres de las puertas y las luces interiores y exteriores. El convertidor CC-CC del sistema de alta tensión carga la batería de 12 voltios, y la batería de 12 voltios suministra energía a los contactos de alta tensión para permitir que fluya corriente de alta tensión hacia dentro y hacia fuera de la batería de alta tensión. La batería de 12 voltios, que se muestra en rojo, está situada debajo del capó y el panel de acceso de plástico.

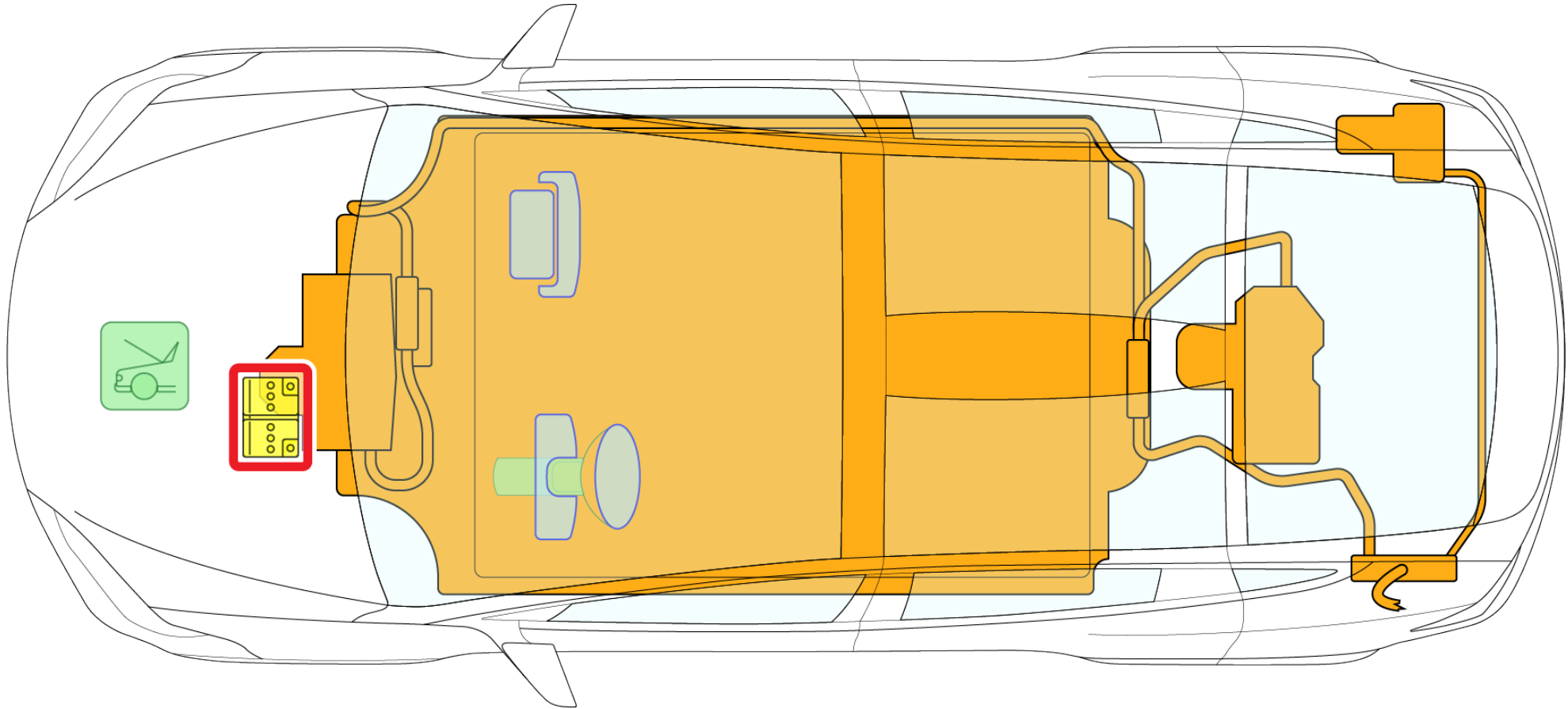



CALCE LAS CUATRO RUEDAS

Model X se mueve silenciosamente. Por lo tanto, nunca suponga que está apagado. Los conductores pueden escoger un ajuste que determine si el Model X se "deslizará" al seleccionar una marcha. Si este ajuste está desactivado, puede que el Model X no se mueva a no ser que presione el acelerador, incluso si se cambia a avance o marcha atrás. No obstante, nunca suponga que el Model X no se moverá. Calce siempre las ruedas.



CAMBIO A ESTACIONAMIENTO

Model X se mueve silenciosamente. Por lo tanto, nunca suponga que está apagado. Pisar el pedal del acelerador, aunque sea ligeramente, puede hacer que el Model X acelere rápidamente si la marcha activa es avance o marcha atrás. Para asegurarse de que el freno de estacionamiento está aplicado, presione el botón en el extremo del selector de marchas para cambiar a estacionamiento. Cuando el Model X se encuentra en la posición de estacionamiento, el freno de estacionamiento se conecta automáticamente y el panel de instrumentos muestra como activa la marcha de estacionamiento (P).



BUCLE DE CORTE DE PRIMERA RESPUESTA DEL MALETERO DELANTERO

El bucle de primera respuesta es un mazo de cables de baja tensión. Al cortar el bucle de primera respuesta, se apaga el sistema de alta tensión fuera de la batería de alta tensión y se deshabilitan los componentes del airbag y el SRS. Consulte [Corte del bucle de primera respuesta del maletero delantero](#) en la página 14 para obtener instrucciones sobre cómo acceder al bucle de primera respuesta y cortarlo.

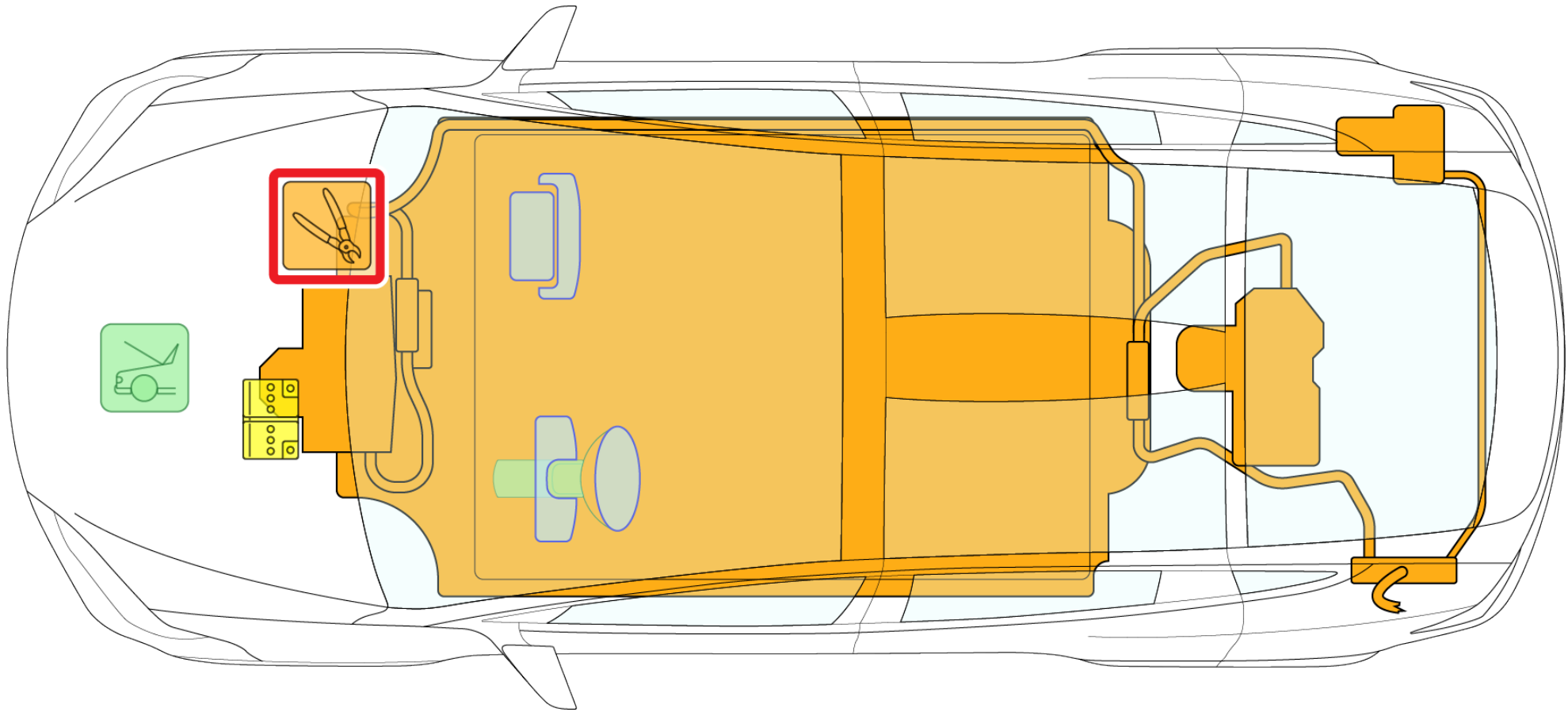

- ▲ **Aviso:** Independientemente del procedimiento de desactivación utilizado, ¡ASUMA SIEMPRE QUE TODOS LOS COMPONENTES DE ALTA TENSIÓN ESTÁN ENERGIZADOS! Cortar, aplastar o tocar los componentes de alta tensión puede provocar lesiones graves o incluso mortales.



CORTE DEL BUCLE DE PRIMERA RESPUESTA DEL MALETERO DELANTERO

Al cortar el bucle de primera respuesta, haga dos cortes para retirar una sección completa. Esto impide que los cables vuelvan a conectarse accidentalmente.

1. Abra el capó. Consulte [Apertura del capó](#) en la página 31 para ver las instrucciones.
2. Desmunte el panel de acceso tirando de él hacia arriba para liberar los clips que lo mantienen en su lugar.



3. Corte en dos sitios el bucle de primera respuesta.

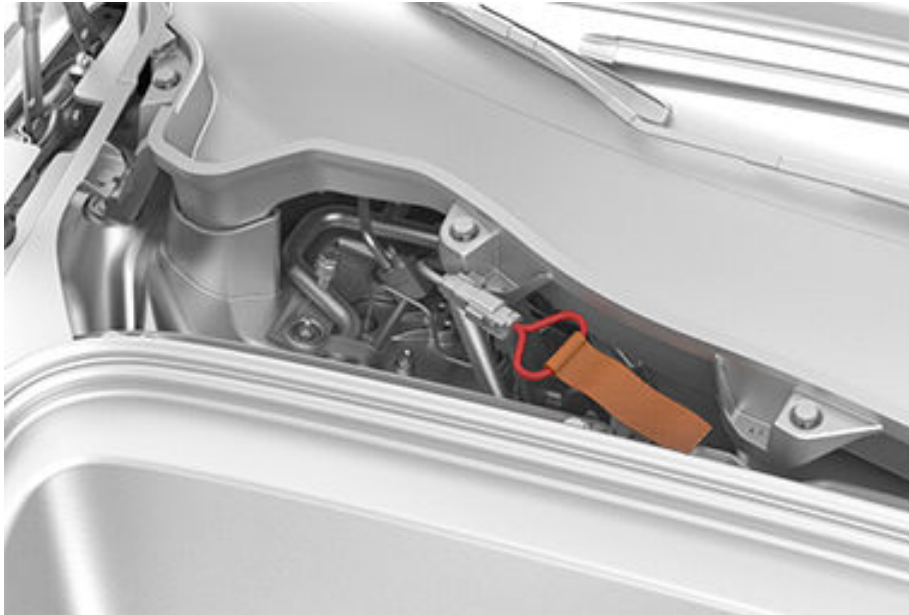

AIRBAGS

Los airbags se encuentran en las ubicaciones aproximadas que se muestran. La información de advertencia del airbag está impresa en los parabrisas.

NOTA: Model X está diseñado para desactivar la alta tensión en todos los componentes y cables externos a la batería de alto voltaje cuando se despliega una bolsa de aire.

NOTA: Se muestra un vehículo norteamericano con volante a la izquierda. En los vehículos con volante a la derecha, las ubicaciones de los airbags del conductor y el acompañante están invertidas.

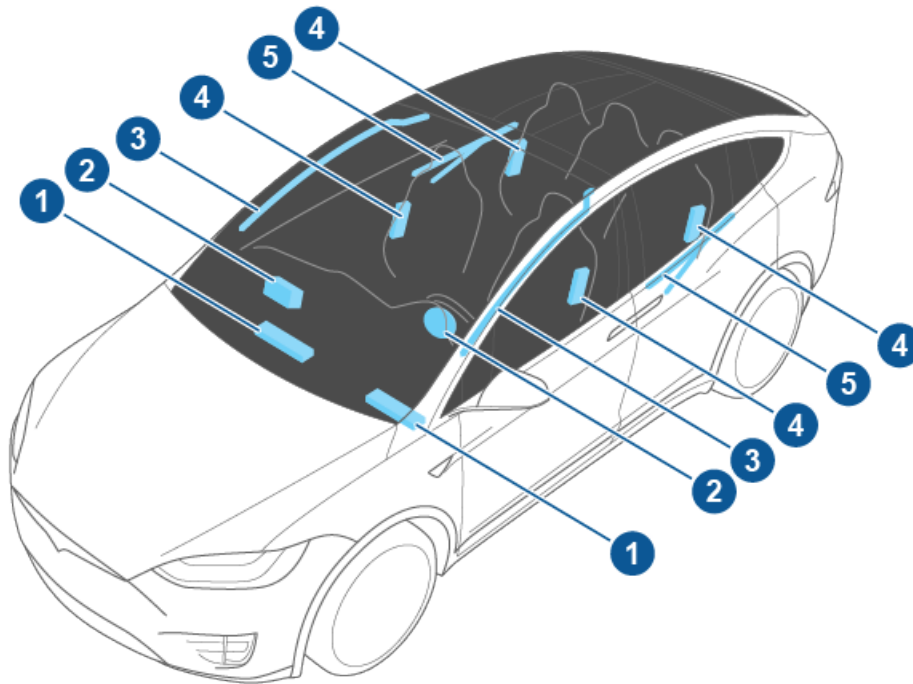

1. Airbags de rodilla
2. Airbags delanteros
3. Airbags de cortina
4. Airbags laterales montados en los asientos
5. Airbags montados en las puertas (de cortina)



⚠ Aviso: La unidad de control del SRS tiene un suministro de alimentación de reserva con un tiempo de descarga de aproximadamente diez segundos. No toque la unidad de control del SRS en los primeros 10 segundos transcurridos desde el accionamiento del airbag o el pretensor.

CILINDROS DE INFLADO DE LOS AIRBAGS

Los cilindros de inflado de los airbags, indicados en rojo, se encuentran en los pilares A y en las puertas de ala de halcón.

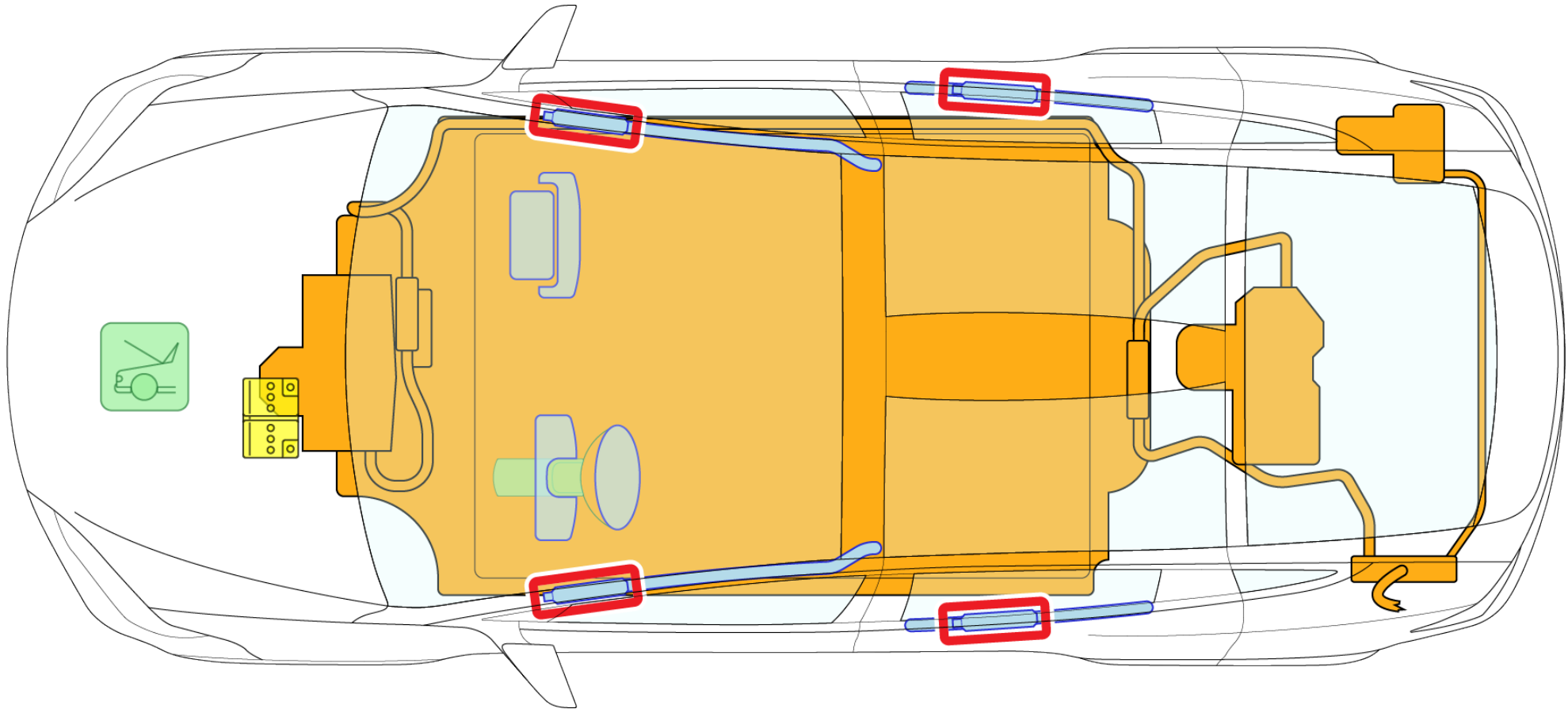

- ▲ **Aviso:** La unidad de control del SRS tiene un suministro de alimentación de reserva con un tiempo de descarga de aproximadamente diez segundos. No toque la unidad de control del SRS en los primeros 10 segundos transcurridos desde el accionamiento del airbag o el pretensor.



PRETENSORES DE LOS CINTURONES DE SEGURIDAD

Los pretensores de cinturón de seguridad, indicados en rojo, están situados en la parte inferior de los pilares B.

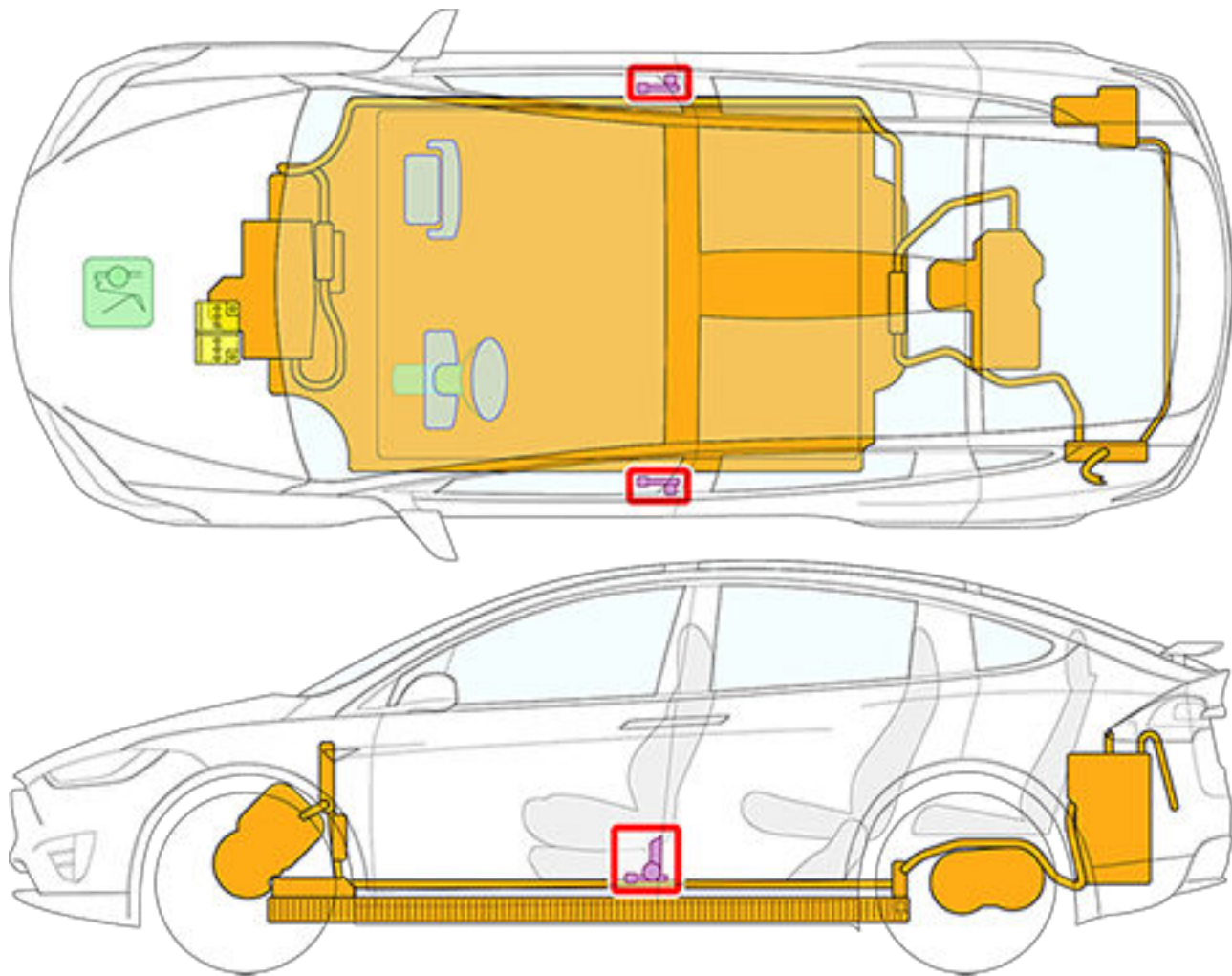

⚠️ Aviso: La unidad de control del SRS tiene un suministro de alimentación de reserva con un tiempo de descarga de aproximadamente diez segundos. No toque la unidad de control del SRS en los primeros 10 segundos transcurridos desde el accionamiento del airbag o el pretensor.

REFUERZOS Y ACERO DE ULTRA ALTA RESISTENCIA

El Model X está extremadamente reforzado para proteger a sus ocupantes. Los pilares A y B están fabricados con acero al boro. El pilar B está reforzado adicionalmente con un tubo de acero 980 bifásico que va del riel del techo hasta justo debajo del enganche del cierre. Se deben usar herramientas apropiadas para cortar o aplastar estas zonas. Los refuerzos se muestran a continuación en turquesa.

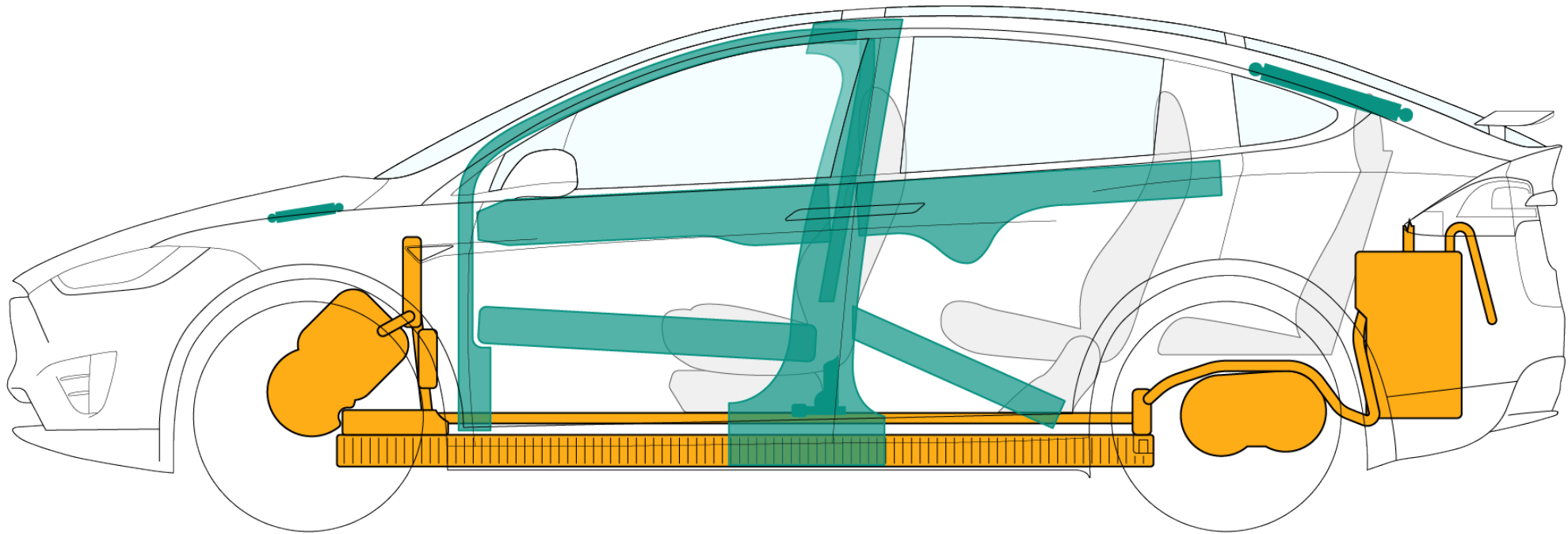

- ▲ **Aviso:** Utilice siempre herramientas adecuadas, como un cortador hidráulico, y lleve el EPI adecuado en todo momento cuando vaya a cortar el Model X. Si no sigue estas instrucciones, existe el riesgo de sufrir lesiones graves o fatales.
- ▲ **Aviso:** Independientemente del procedimiento de desactivación utilizado, ¡ASUMA SIEMPRE QUE TODOS LOS COMPONENTES DE ALTA TENSIÓN ESTÁN ENERGIZADOS! Cortar, aplastar o tocar los componentes de alta tensión puede provocar lesiones graves o incluso mortales.



ZONAS DE CORTE PROHIBIDO

Model X tiene áreas definidas como "zonas de corte prohibido" debido a la presencia de alta tensión, muelles de gas, componentes del SRS y otros riesgos. Nunca corte ni aplaste estas zonas. Si lo hace, podría sufrir lesiones graves o fatales. Las "zonas de corte prohibido" se muestran en rosa.

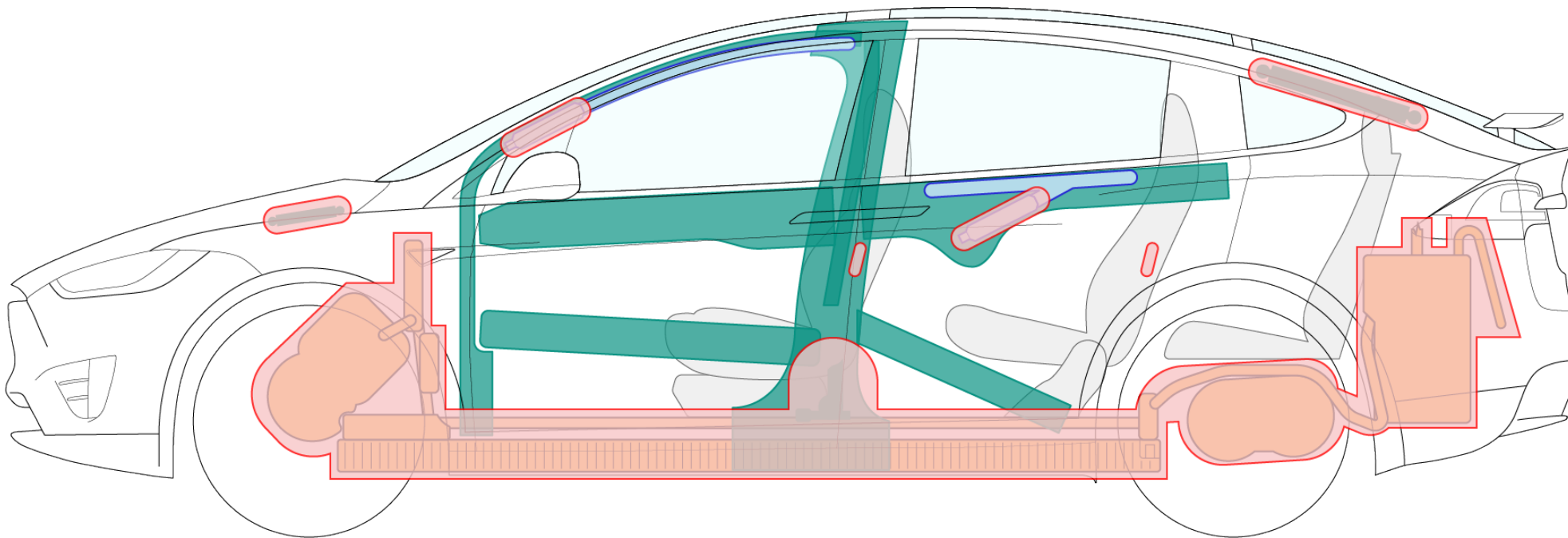

- ⚠ **Aviso:** Utilice siempre herramientas adecuadas, como un cortador hidráulico, y lleve el EPI adecuado en todo momento cuando vaya a cortar el Model X. Si no sigue estas instrucciones, existe el riesgo de sufrir lesiones graves o fatales.
- ⚠ **Aviso:** Independientemente del procedimiento de desactivación utilizado, ¡ASUMA SIEMPRE QUE TODOS LOS COMPONENTES DE ALTA TENSIÓN ESTÁN ENERGIZADOS! Cortar, aplastar o tocar los componentes de alta tensión puede provocar lesiones graves o incluso mortales.



VEHÍCULOS PARCIAL O COMPLETAMENTE SUMERGIDOS

Si un Model X está sumergido en agua, debe tratarse como cualquier otro vehículo en dichas condiciones. La carrocería del Model X no presenta un riesgo mayor de descarga eléctrica por estar en el agua. Sin embargo, manipule cualquier vehículo sumergido mientras lleva el EPI apropiado. Saque el vehículo del agua y continúe con la desactivación normal de alta tensión.

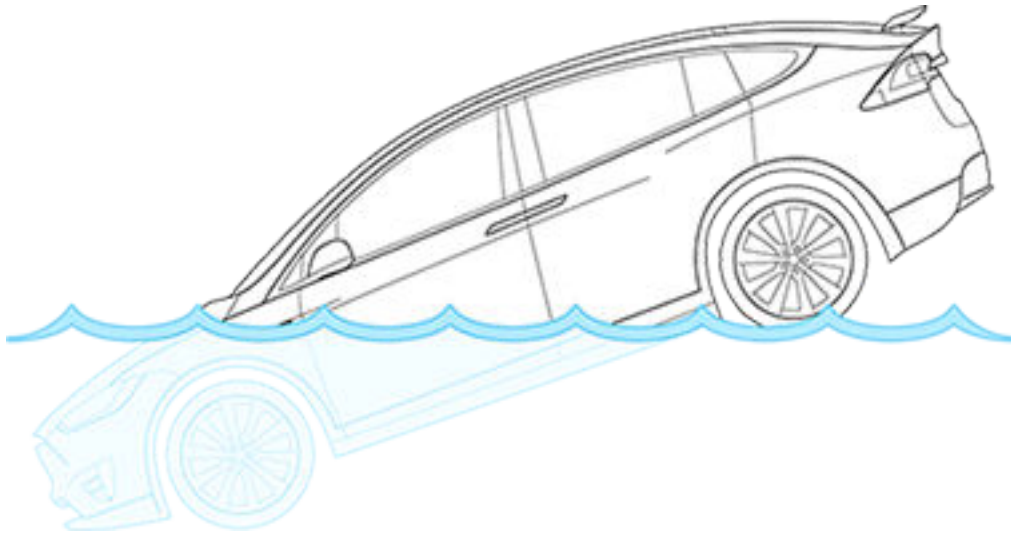

▲ Aviso: Manipular un vehículo sumergido sin un EPI adecuado puede provocar lesiones graves o incluso mortales.

PRESIÓN EN EL PANEL DEL PISO

La batería de alta tensión está ubicada debajo del panel del piso. Nunca haga presión sobre el panel del piso del interior del Model X. De lo contrario, podría romper la batería de alta tensión, lo cual puede causar lesiones graves o la muerte.

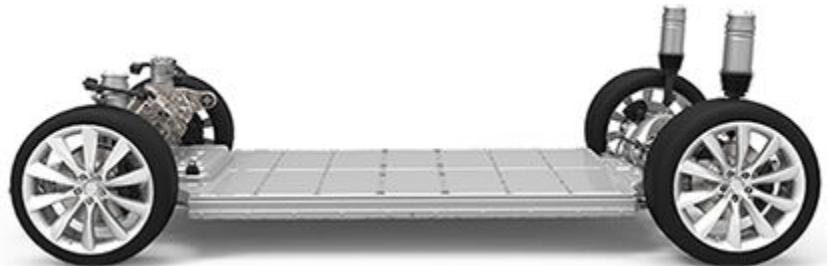



EXTINCIÓN DE INCENDIOS

PARA EXTINGUIR UN FUEGO DE LA BATERÍA DE ALTA TENSIÓN, UTILICE AGUA. Si la batería se incendia, se expone a mucho calor, o genera calor o gases, use una gran cantidad de agua para enfriarla. Pueden necesitarse aproximadamente 3000 galones (11 356 litros) de agua, aplicados directamente a la batería, para apagar un incendio en una batería y enfriarla por completo; disponga siempre de un suministro de agua adicional, o solicítelo. Si el agua no está inmediatamente disponible, utilice polvo químico seco, CO₂, espuma u otro agente de extinción de incendios convencional para combatir el fuego hasta que el agua esté disponible.

Aplique agua directamente a la batería. Si la seguridad lo permite, levante o incline el vehículo para tener un acceso más directo a la batería. Aplique agua en el interior de la batería ÚNICAMENTE si existe una abertura natural (como una salida de ventilación o una abertura causada por una colisión). No abra la batería para refrigerarla.

Extinga los incendios pequeños que no afecten a la batería de alta tensión con las técnicas habituales de extinción de incendios en vehículos.

Durante las revisiones, no haga contacto con ninguno de los componentes de alta tensión. Utilice herramientas con aislamiento para todas las revisiones.

El calor y las llamas pueden alcanzar los infladores de airbag, los cilindros de gas almacenado, los amortiguadores de gas y otros componentes, lo que puede provocar una explosión inesperada. Realice una reducción adecuada antes de entrar a una zona caliente.

Los incendios en las baterías pueden tardar hasta 24 horas en extinguirse. Considere dejar que la batería se quemé mientras protege las exposiciones.

Una vez que ya no se aprecie fuego ni humo a simple vista, puede utilizarse una cámara termográfica para medir la temperatura de la batería de alto voltaje y supervisar la tendencia al calentamiento o enfriamiento. Antes de que el vehículo se pueda transferir al personal de auxilio secundario (como fuerzas del orden, transportistas de vehículos, etc.), debe transcurrir al menos una hora sin registrarse fuego, humo ni calor procedentes de la batería de alto voltaje. Es preciso enfriar completamente la batería antes de entregar el vehículo al personal de auxilio secundario o, en general, retirarse del lugar del incidente. Comunique siempre al personal de auxilio secundario que hay riesgo de nuevas igniciones en la batería.

El personal de auxilio secundario puede drenar el exceso de agua del vehículo inclinándolo o reposicionándolo. Esta operación puede ayudar a mitigar la posibilidad de que se reinicie el incendio.

Ante la posibilidad de que se reavive el incendio, un Model X involucrado en una inmersión, un incendio o una colisión con la batería de alta tensión expuesta debe situarse siempre en una zona abierta a una distancia de al menos 50 ft (15 m) de cualquier foco de riesgo.

▲ Aviso: Cuando hay fuego, considere que todo el vehículo está energizado. Utilice siempre el EPI completo, incluido un SCBA.



BATERÍA DE ALTA TENSIÓN - DAÑOS POR INCENDIOS

El calentamiento o combustión de una batería libera vapores tóxicos. Estos vapores pueden incluir compuestos orgánicos volátiles, gas hidrógeno, dióxido de carbono, monóxido de carbono, hollín y partículas que contengan óxidos de níquel, aluminio, litio, cobre, cobalto y fluoruro de hidrógeno. El personal de auxilio debe protegerse siempre con un EPI completo, incluido un SCBA, y deben adoptarse las medidas adecuadas para proteger a los civiles a sotavento del incidente. Utilice chorros de bruma o ventiladores de presión positiva (PPV) para dirigir el humo y los vapores.

La batería de alta tensión está formada por celdas de iones de litio. Estas celdas se consideran celdas secas. Si están dañadas, solo pueden producirse fugas de una pequeña cantidad de líquido. El líquido de las baterías de iones de litio es de color transparente.

La batería de alto voltaje, (el)los controlador(es) de garga, el convertidor DC - DC, y la(s) las unidades de tracción están enfriadas de manera líquida con un refrigerante automotriz típico a base de glicol. Si está dañada, la batería de alta tensión puede tener una fuga de refrigerante azul.

Una batería de alta tensión dañada puede generar un rápido calentamiento de las celdas de la batería. Si detecta humo procedente de la batería de alta tensión, asuma que esta se está calentando y adopte las medidas oportunas descritas en [Extinción de incendios](#) en la página 22.



ÁREAS DE ELEVACIÓN

La batería de alta tensión se encuentra debajo del panel del piso. Una gran sección de la parte inferior del chasis aloja la batería de alta tensión. Al elevar o estabilizar el Model X, utilice solo las áreas de elevación específicas, que se muestran en verde.

⚠️ Aviso: Solo se deberá elevar o manipular el vehículo si los equipos de primera respuesta están formados y equipados a nivel técnico conforme a la NFPA (National Fire Protection Association) y están familiarizados con los puntos de elevación del vehículo. Tenga cuidado de no tocar nunca la batería de alta tensión ni ningún otro componente de alta tensión mientras eleva o manipula el vehículo.

⚠️ Aviso: NO USE LA BATERÍA DE ALTA TENSIÓN PARA ELEVAR NI ESTABILIZAR UN MODEL X.

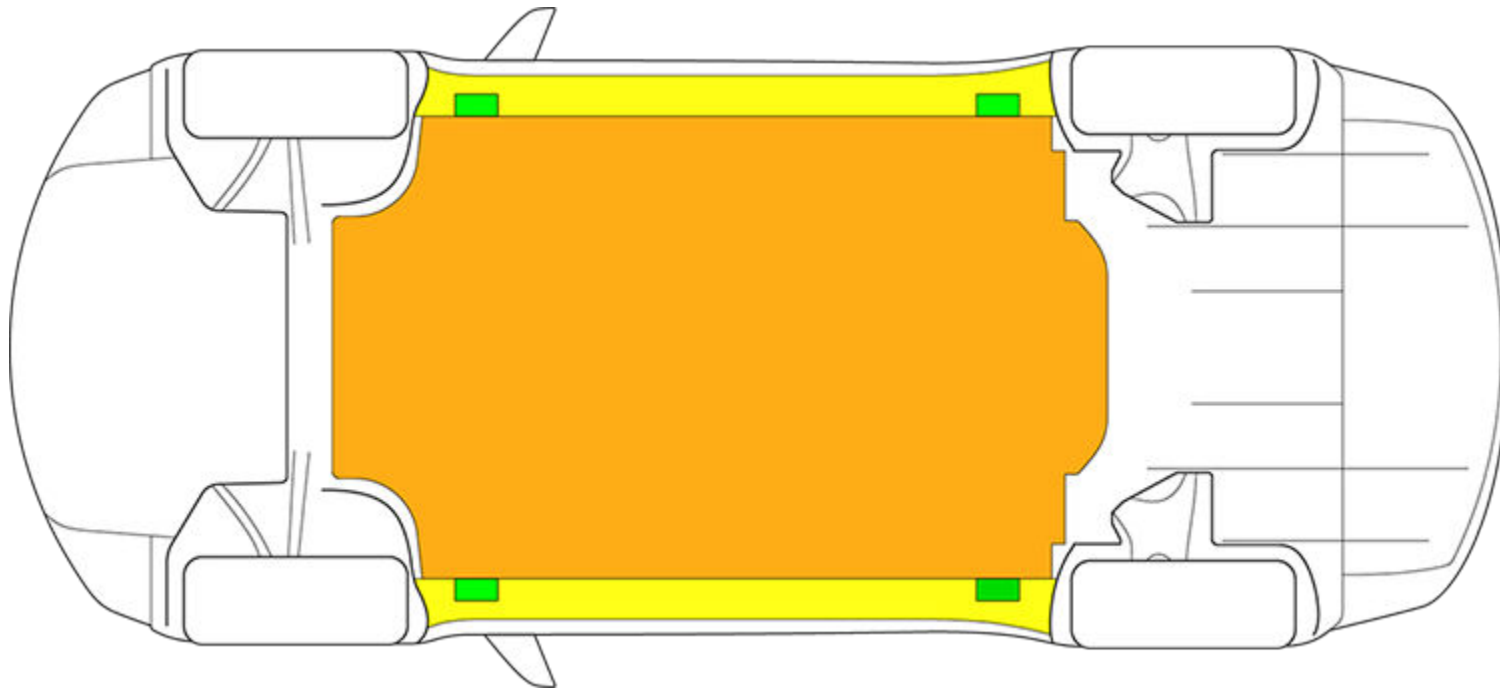

Áreas correctas de elevación



Puntos seguros de estabilización para dejar el Model X apoyado sobre un lateral



Batería de alta tensión



USO DE LA LLAVE

Utilice los botones de la llave como se indica a continuación.

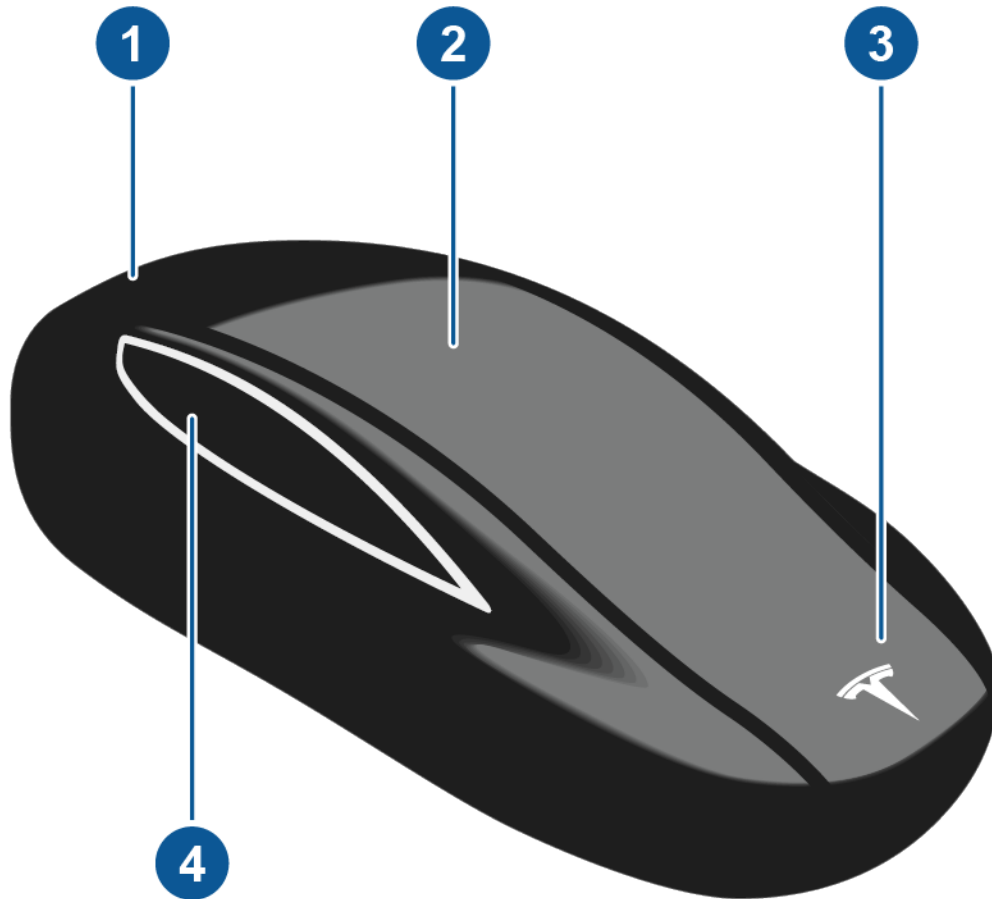

1. Maletero trasero. Haga doble clic para abrir el maletero trasero.
2. Desbloquear todo. Haga doble clic para desbloquear las puertas y los dos maleteros.
3. Capó/maletero delantero. Haga doble clic para abrir el capó y acceder al maletero delantero.
4. Puertas de ala de halcón. Haga doble clic para abrir/cerrar la puerta de ala de halcón correspondiente.



APERTURA DE LAS PUERTAS CON ELECTRICIDAD

Para abrir las puertas del Model X desde el exterior con alimentación de 12 voltios presente, presione los tiradores exteriores.

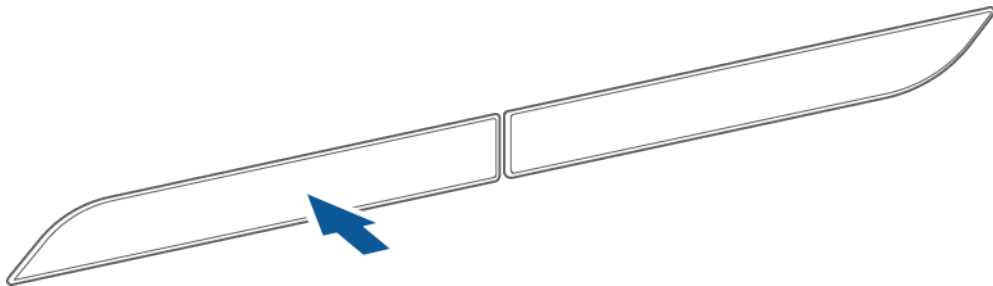

APERTURA DE LAS PUERTAS DELANTERAS CON O SIN ELECTRICIDAD

Para abrir las puertas delanteras desde el interior del Model X, tire del tirador hacia usted.

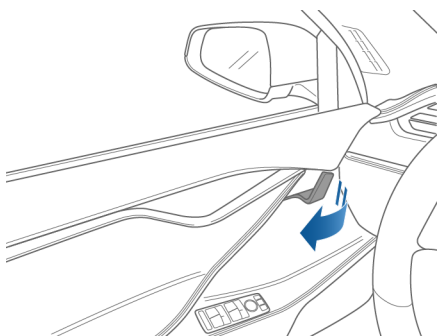



APERTURA DE LAS PUERTAS DE ALA DE HALCÓN CON ELECTRICIDAD

Para abrir una puerta de ala de halcón desde el interior del Model X cuando hay alimentación de 12 voltios presente, utilice el botón ubicado en el interior del pilar B.





APERTURA DE LAS PUERTAS DE ALA DE HALCÓN SIN ELECTRICIDAD

Sin alimentación de 12 voltios, las puertas de ala de halcón solo se pueden abrir desde el interior del vehículo. Retire la rejilla del altavoz de la puerta y tire del cable de apertura mecánica hacia abajo y hacia los asientos delanteros, como se muestra a continuación. Después de abrir el cierre, levante manualmente las puertas.



DESMONTAJE DE UNA PUERTA DE ALA DE HALCÓN

Las puertas de ala de halcón se abren hacia la parte superior y exterior del vehículo. Si se han producido daños graves, es posible que necesite cortar o doblar las puertas en el vehículo. Las ubicaciones de los cierres y las bisagras se muestran en rojo.





MUELLES DE ALTA TENSIÓN

Las puertas de ala de halcón cuentan con unos muelles de alta tensión que facilitan un funcionamiento normal de la puerta. Estos muelles podrían provocar una rápida elevación de partes de la puerta si el peso de las puertas se reduce a lo largo del proceso de desmontaje. Aléjese de la parte superior del techo al desmontar las puertas del Model X. Las ubicaciones de los muelles de alta tensión se muestran en rojo.

▲ Aviso: No corte nunca los muelles de alta tensión fijados a las puertas de ala de halcón. Cortar o liberar rápidamente los muelles de alta tensión puede provocar lesiones graves o mortales.





APERTURA DEL CAPÓ

Model X no tiene un motor convencional de combustión interna. Por lo tanto, el área que alojaría normalmente al motor se utiliza como espacio de almacenamiento adicional. Tesla denomina esta área como “Maletero delantero”.

Para abrir el capó, utilice uno de los siguientes métodos:

- En la pantalla táctil, toque el botón ABRIR (Controles > Controles rápidos) correspondiente al maletero delantero.
- Haga doble clic en el botón del maletero delantero de la llave inteligente.



APERTURA DEL CAPÓ

- Tire de los cables de apertura en la fijación para remolque del paragolpes delantero. Tiene que retirar la cubierta del gancho de remolque primero para tener acceso a las correas y, después, tirar de ellas, con la etiqueta A y B, en orden alfabético para abrir el cierre primario y el secundario.

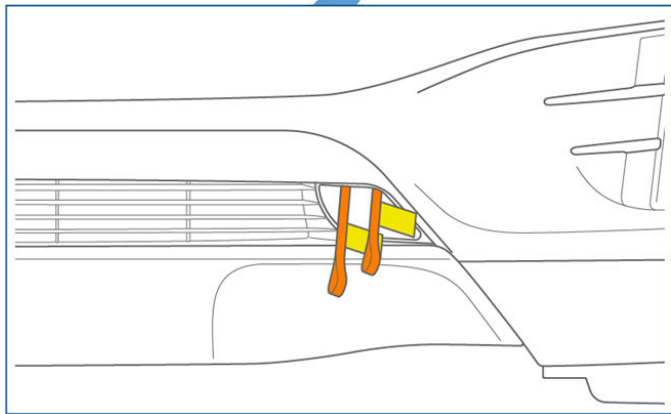
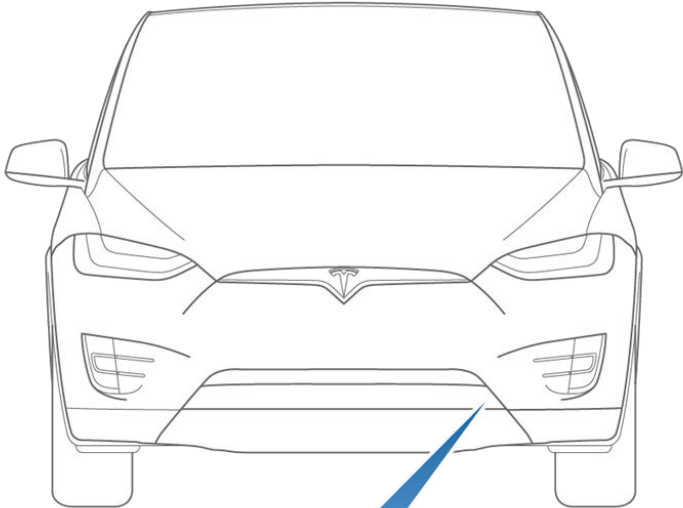



APERTURA DEL MALETERO

Use uno de los siguientes métodos para abrir el maletero:

- En la pantalla táctil, toque el botón ABRIR (Controles > Controles rápidos) correspondiente al maletero.
- Haga doble clic en el botón del maletero de la llave.
- Presione el interruptor situado debajo del tirador exterior del maletero.

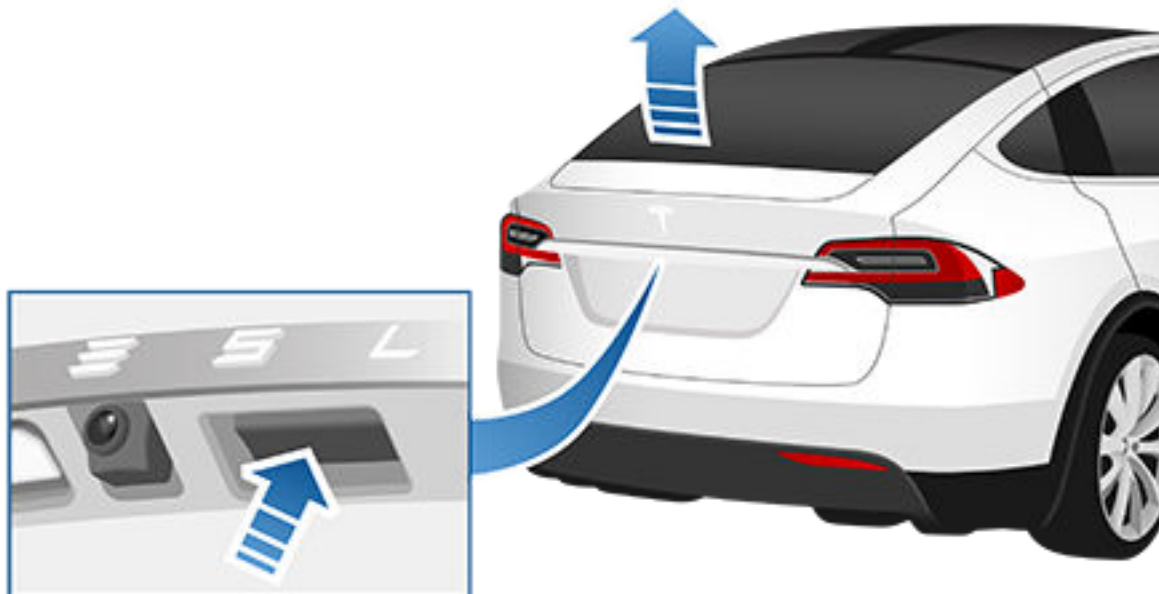
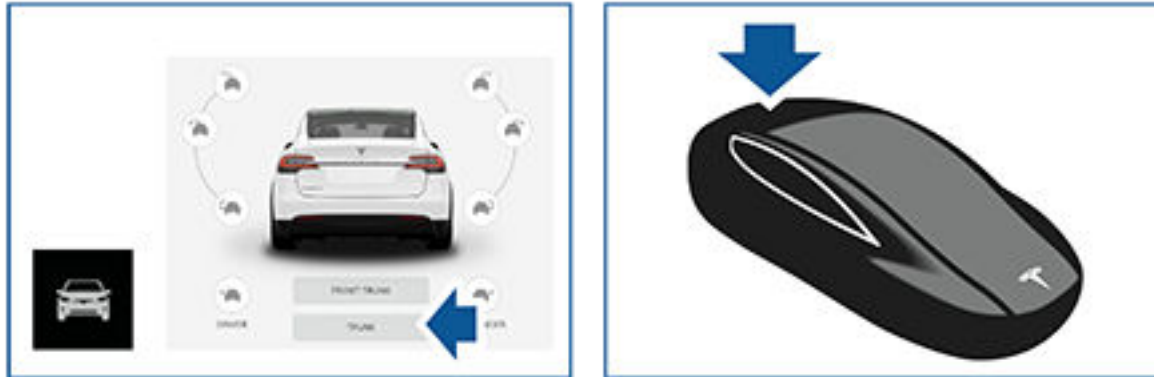



EMPUJAR EL VEHÍCULO

- ▲ **Aviso:** Las siguientes instrucciones se deben seguir sólo cuando se va a mover el Model X una distancia muy corta, para evitar riesgos de tráfico. Consulte el Manual del propietario en la pantalla táctil o en la Guía de asistencia en carretera en la guantera para obtener instrucciones sobre cómo transportar el Model X. La garantía no cubre los daños causados por el transporte del vehículo.
- ▲ **Aviso:** No empuje el Model X con las ruedas en una posición en la que puedan girar, es decir, en contacto con el suelo. Si se debe realizar esta operación, utilice un gato y plataformas rodantes para garantizar que las cuatro ruedas no tocan el suelo. Esto se podrá utilizar por un máximo de 55 km (35 millas) y no se debe exceder la velocidad señalada por el fabricante de las plataformas rodantes. Tesla recomienda que el vehículo esté orientado hacia delante de modo que las ruedas delanteras queden elevadas y las ruedas traseras estén en plataformas rodantes. Transportar un Model X con cualquier método no especificado por Tesla puede causar un daño importante en el vehículo y heridas graves.

En situaciones donde es mínimo el riesgo de incendio o de exposición a alta tensión (por ejemplo, el vehículo no acelera después de detenerse en una intersección) y hay corriente de 12V, puede empujarse rápidamente el Model X para despejar la vía. Si hay un conductor al volante, simplemente ponga el Model X en punto muerto y, a continuación, empuje el vehículo. Si no hay conductor, el Model X puede cambiar automáticamente a la posición de Estacionamiento si detecta que el conductor sale del vehículo (incluso si previamente lo había dejado en punto muerto).

Para mantener el Model X en punto muerto (lo cual libera el freno de estacionamiento y permite empujar el vehículo) sin un conductor presente, utilice la pantalla táctil para activar el Modo de transporte:

1. Asegúrese de que el Model X está en posición de Estacionamiento.
2. Mantenga pisado el pedal de freno y, a continuación, en la pantalla táctil, toque Controles > Servicio > Remolcado.
3. Mantenga presionado el botón del Modo de transporte hasta que se vuelva azul. Model X ahora puede rodar libremente y se le puede empujar lentamente (no más rápido que la velocidad a la que camina) o se puede remolcar.

NOTA: Model X debe detectar una llave en las proximidades y se requiere alimentación de 12 V para activar el Modo de transporte.

Cuando el Modo de transporte está activo, el Model X muestra esta luz indicadora en el panel de instrumentos junto con un mensaje que le indicará que el Model X está rodando libremente.



Para cancelar el Modo de transporte, coloque el Model X en posición de Estacionamiento.



NOTA: Si el sistema eléctrico no funciona, y por lo tanto no puede usar la pantalla táctil para activar el Modo de transporte, utilice patines para ruedas o plataformas rodantes autocargables. Antes de hacerlo, estudie siempre las especificaciones del fabricante y la capacidad de carga recomendada. Como alternativa, intente arrancar con pinzas la batería de 12 V. Si necesita instrucciones, llame al servicio de Asistencia en carretera de Tesla.



EJEMPLO DE UNA ETIQUETA DE ALTA TENSION

A continuación, se muestra un ejemplo de una etiqueta ubicada en un componente de alta tensión. Note que dependiendo de la región de mercado y la fecha de fabricación del vehículo, las etiquetas pueden cambiar o pueden estar traducidas a otros idiomas.

NOTA: Las etiquetas de alta tensión pueden no estar presentes en los vehículos más nuevos. Por lo tanto, no cuente con la existencia de tales etiquetas para advertirle de los componentes de alta tensión y asuma siempre que todos los componentes de alta tensión están energizados.

⚠️ Aviso: No todos los componentes de alta tensión están etiquetados. Siempre use EPP apropiado al cortar Model X. Si no sigue estas instrucciones, existe el riesgo de sufrir lesiones graves o fatales.

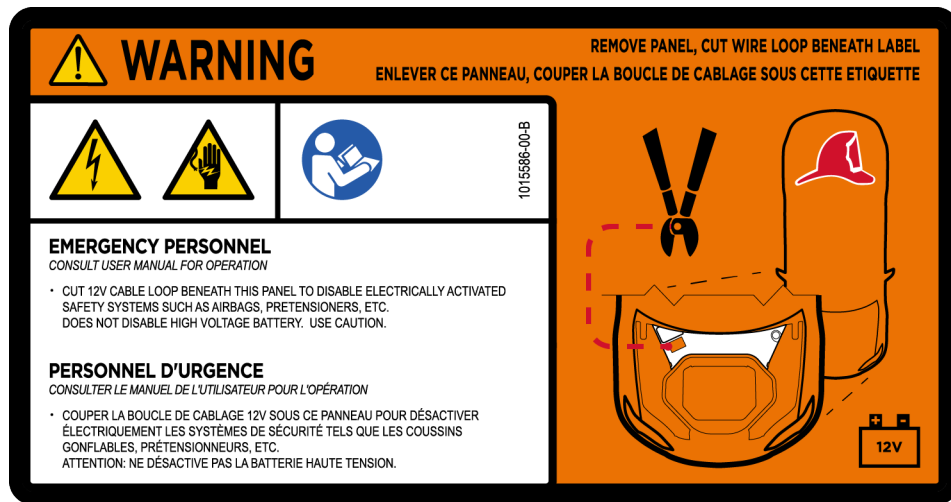



PÓNGASE EN CONTACTO CON NOSOTROS

Los equipos de primera respuesta y segunda respuesta con emergencias deben llamar a Asistencia en carretera de Tesla. Consulte <https://www.tesla.com/roadside-assistance> para obtener el número correspondiente.

Los equipos de primera respuesta y los oficiales de entrenamiento que tengan dudas, por favor pónganse en contacto con firstrespondersafety@tesla.com.

TESLA

3500 Deer Creek Road
Palo Alto, CA 94304

© 2019 TESLA, INC. Todos los derechos reservados.

Toda la información contenida en este documento y todo el software del MODEL X están sujetos a derechos de autor y otros derechos de propiedad intelectual de Tesla, Inc. y sus licenciantes. Este material no puede modificarse, reproducirse ni copiarse, total o parcialmente, sin el consentimiento previo por escrito de Tesla, Inc. y sus licenciantes. Hay disponible información adicional si se solicita. TESLA MOTORS®, TESLA ROADSTER®, TESLA®, T®, V®, MODEL S, y MODEL X son marcas comerciales registradas de Tesla, Inc. en los Estados Unidos. TESLA™ es una marca comercial de Tesla, Inc. en los Estados Unidos y en otros países. El resto de marcas comerciales contenidas en este documento son propiedad de sus respectivos propietarios y su uso descrito en el presente documento no implica patrocinio ni aprobación de sus productos o servicios. El uso no autorizado de cualquier marca comercial mostrada en este documento o en el vehículo queda estrictamente prohibido.